



Preisliste
2014/15



Ihr Partner rund um die Fliese.



Ihr Partner rund um die Fliese.

Preisliste

gültig ab 2014

Inhalt

- 01  **✓NEU!** Badgestaltung
 - 02  **✓NEU!** LichtDESIGN
 - 03  **✓NEU!** DESIGN-Profile
 - 04  **✓NEU!** Fliesenprofile,
PLUS Balkon- und Terrassenprofile
 - 05  **✓NEU!** Abdicht-, Drainage- und
Entkopplungssysteme, PU-Schaum,
Dichtstoffe + ZUBEHÖR
 - 06  Bauchemie
 - 07  Eingangsmatten
 - 08  **✓NEU!** Fußbodenheizung
 - 09  Schachtabdeckungen,
Revisionsöffnungen + ZUBEHÖR
 - 10  **✓NEU!** Spezialwerkzeuge
 - 11  Reinigungs- und Pflegemittel
 - 12  WERIFLEX GmbH & Co. KG
-  **STICHWORTVERZEICHNIS**
-  Allgemeine Geschäftsbedingungen

06 - 43



44 - 55



56 - 65



66 - 103



104 - 117

118 - 127

128 - 139

140 - 151

152 - 163

164 - 171

172 - 177

178 - 179

180 - 181

182

NEU!

01 | Badgestaltung

Dampfkabinen

Duschplatzlösungen

LUXUS Duschflächen

Shower Elements

Shower Elements Flat

Shower Elements Line Compact

DESIGN Punktabläufe
von Aqua Jewels + Standards

DESIGN Duschrinnen + Basic

Bauplatten



 **DESIGN**

 **WELLNESS**



NEU!

01 | Duschelemente

| Dampfkabinen



***ACHTUNG!** Bei STEAM-Produkten abweichende Rabatt-Stufe!

Unsere DAMPFKABINEN STEAM bestehen aus einem Hartschaum-System-Duschelement mit integriertem Gefälle und werkseitiger Abdichtung des Duschelementes. Die Hartschaum-System-Wände mit aufgebrachtener Dampfsperre haben eine Verstärkung für die Duschtürmontage und ein Tunneldach. Im Lieferumfang ist sowohl der Ablauf für das Duschelement, das System-Montagematerial sowie auch die Dichtbahn zur bauseitigen Aufbringung enthalten.

Art.-Nr.	Beschreibung	Euro/St.
1011952	Standard DAMPFKABINE STEAM mit Punktablauf Maße inkl. Bodenaufbau: B: 145 cm x T: 125 cm x H: 252 cm, inkl. Bodenablauf senkrecht, waagrecht nach Wahl. Achtung: Raumhöhe muss 10 cm höher sein als das Maß der Dampfkabine! Der Preis versteht sich inklusiv dem Systempaket Technik (siehe unten).	10.934,00 € *
1011958	SYSTEMPAKET Dampftechnik bestehend aus: <ul style="list-style-type: none"> <input type="checkbox"/> Dampfgenerator <input type="checkbox"/> Steuergerät <input type="checkbox"/> STEAM Outlet (Dampfaustrittsdüse) <input type="checkbox"/> 10 x Entkalker <input type="checkbox"/> 4 LED Downlights inkl. Trafo 5W <input type="checkbox"/> 250 ml Duft Lemon und Menthol 	inkl.

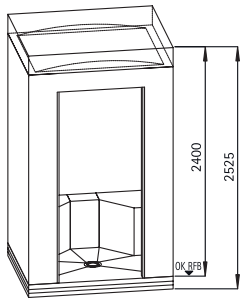

Dimetrische Ansicht

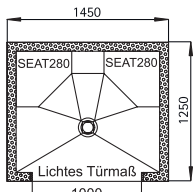

Draufsicht ohne Decke

DAMPFKABINE STEAM

Maßfertigung mit Punkt- oder Linienentwässerung: Höhe ab Fertigfußboden bis 250 cm, Höhe ab Rohfußboden bis 265 cm

Art.-Nr.	Beschreibung	Euro/St.
1011953	DAMPFKABINE STEAM Sonderbau mit Punktablauf Grundfläche außen bis 2,25 m² inkl. Bodenablauf. Der Preis versteht sich inklusiv dem Systempaket Technik (siehe rechte Seite).	12.082,00 € *
1011954	DAMPFKABINE STEAM Sonderbau mit Punktablauf Grundfläche außen bis 3,00 m² inkl. Bodenablauf. Der Preis versteht sich inklusiv dem Systempaket Technik (siehe rechte Seite).	12.844,00 € *
1011955	DAMPFKABINE STEAM Sonderbau mit Punktablauf Grundfläche außen bis 4,00 m² inkl. Bodenablauf. Der Preis versteht sich inklusiv dem Systempaket Technik (siehe rechte Seite).	14.261,00 € *
1011956	DAMPFKABINE STEAM Sonderbau mit Punktablauf Grundfläche außen bis 5,00 m² inkl. Bodenablauf. Der Preis versteht sich inklusiv dem Systempaket Technik (siehe rechte Seite).	15.295,00 € *
1011957	DAMPFKABINE STEAM Sonderbau mit Linienentwässerung Grundfläche außen bis 2,25 m² inkl. Edelstahl-Duschrinne mit Fliesenmulde. Der Preis versteht sich inklusiv dem Systempaket Technik (siehe rechte Seite).	11.372,00 € *





DAMPFKABINE STEAM

Maßfertigung mit Linienentwässerung: Höhe ab Fertigfußboden bis 250 cm, Höhe ab Rohfußboden bis 265 cm

Art.-Nr.	Beschreibung	Euro/St.
1011960	DAMPFKABINE STEAM Sonderbau mit Linienentwässerung Grundfläche außen bis 3,00 m ² inkl. Edelstahlduschrinne mit Fliesenmulde. Preis inkl. Systempaket!	14.953,00 €*
1011961	DAMPFKABINE STEAM Sonderbau mit Linienentwässerung Grundfläche außen bis 4,00 m ² inkl. Edelstahlduschrinne mit Fliesenmulde.	15.984,00 €*
1011958	SYSTEMPAKET Dampftechnik bestehend aus: <input type="checkbox"/> Dampfgenerator <input type="checkbox"/> Steuergerät <input type="checkbox"/> STEAM Outlet (Dampfaustrittsdüse) <input type="checkbox"/> 10 x Entkalker <input type="checkbox"/> 4 LED Downlights inkl. Trafo 5 W <input type="checkbox"/> 250 ml Duft Lemon und Menthol	inkl.



Steuergerät
mit Touchscreen
Bedienfeld



Dampfaustrittsdüse
(Messing verchromt)
mit vorgeformter Rinne
für manuelles Befüllen
der Duftessenzen



Downlights

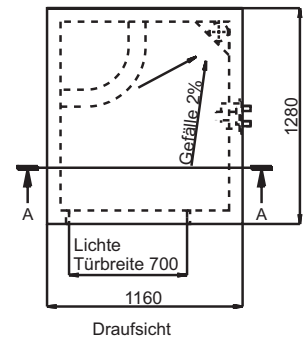
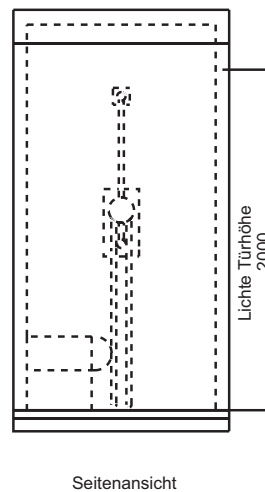
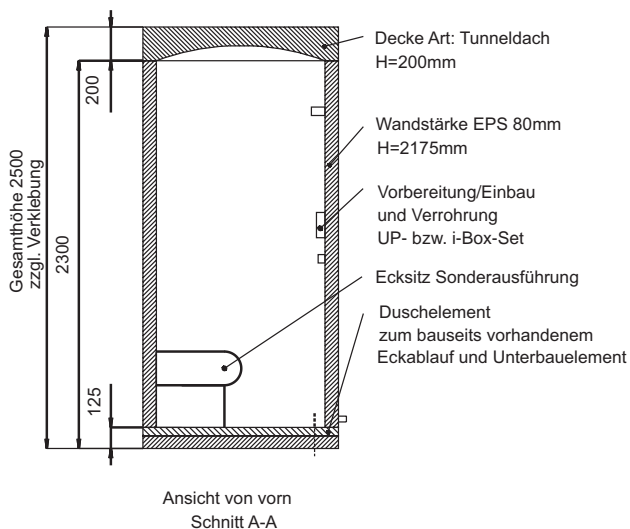

01 | Duschelemente

| Dampfkabinen



Variante Rechteck mit Ecksitz

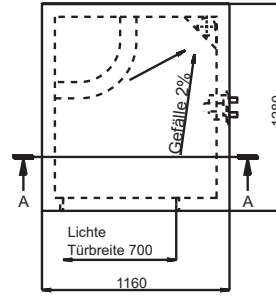
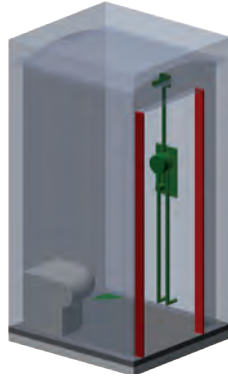

Draufsicht

Variante 5-Eck mit Sitzbank

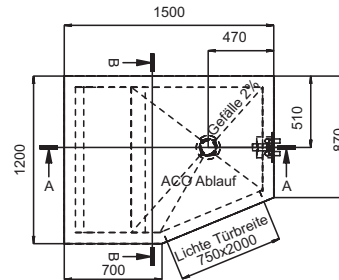
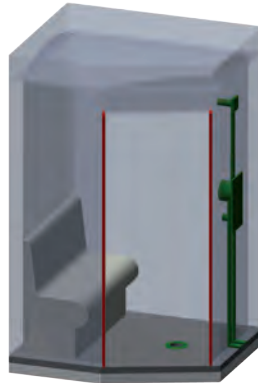

Draufsicht

Variante Rechteck mit 2 Sitzbänken

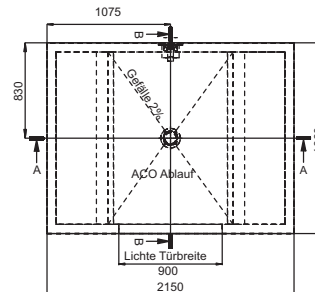
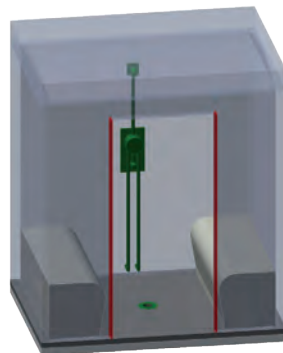

Draufsicht



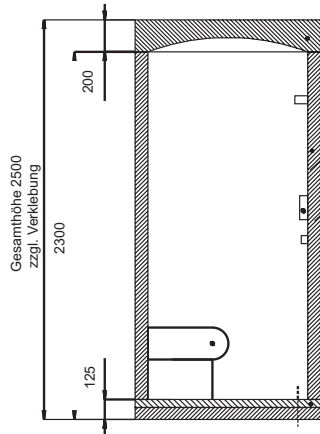

Ansicht von vorn
Schnitt A-A

- Decke Art: Tunneldach
H=200mm
- Wandstärke EPS 80mm
H=2175mm
- Vorbereitung/Einbau
und Verrohrung
UP- bzw. i-Box-Set
- Ecksitz Sonderausführung
- Duschelement
zum bauseits vorhandenen
Eckablauf und Unterbauelement

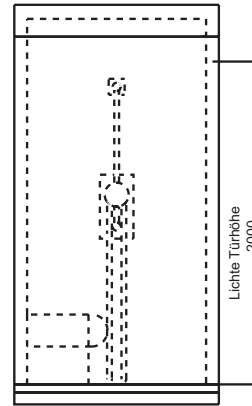

Seitenansicht

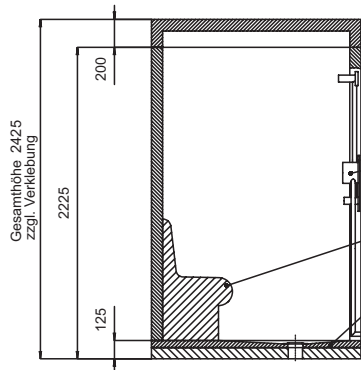

Ansicht von vorn
Schnitt A-A

- Decke Art: Tunneldach
H=200mm
- Wandstärke EPS 80mm
H=2100mm
- Vorbereitung/Einbau
und Verrohrung
UP- bzw. i-Box-Set
- Sitzbank Thassos
- Duschelement
mit integriertem Ablauf ACO
und Unterbauelement

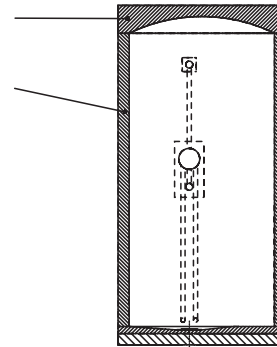

Seitenansicht
Schnitt B-B

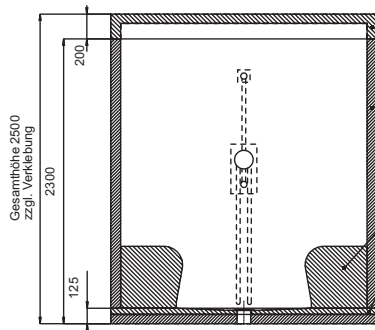

Ansicht von vorn
Schnitt A-A

- Decke Art: Tunneldach
H=200mm
- Wandstärke EPS 80mm
H=2175mm
- Vorbereitung/Einbau
und Verrohrung
UP- bzw. i-Box-Set
- Sitzbank Ixia
- Duschelement
mit integriertem Ablauf ACO
und Unterbauset

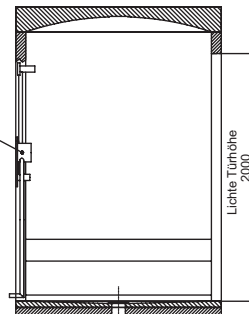

Seitenansicht
Schnitt B-B



NEU!

01 | Duschelemente

| Dampfkabinen



***ACHTUNG!** Bei STEAM-Produkten abweichende Rabatt-Stufe!

Dampfkabine STEAM – Sonderausstattung Dampftechnik

Art.-Nr.	Beschreibung	Euro/St.
1011962	LED Farblicht 20er-Set mit Fernbedienung	1.690,00 €*
1011963	werkseitige Vorbereitung für den Einbau des LED Farblichts	409,00 €*
1011964	Automatische Beduftung inkl. 5l Eukalyptus/Menthol	1.548,00 €*
1011965	2er-Set Lautsprecher	372,00 €*
1011966	werkseitige Vorbereitung für den Einbau 2er-Set Lautsprecher	197,00 €*
1011967	Dampfkabintür ESG 8 mm, inkl. Oberflächenveredelung Protect, Aufmaß und Einbau	1.798,00 €*
1011968	Tellerventileinheit für Zuluft (innen / außen)	39,50 €*
1011969	Kleinlüfter MiniVent für Abluft, Standardmodell mit 2 Leistungsstufen (90/75 m³/h)	190,00 €*

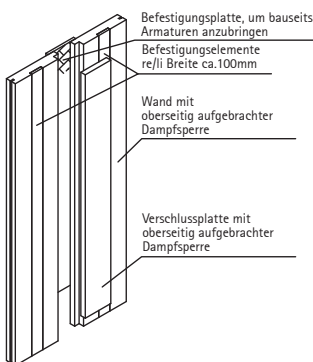
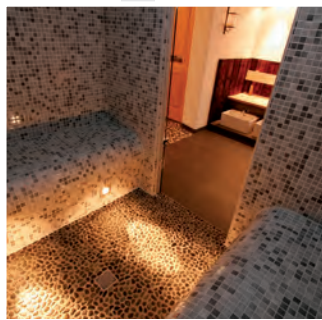

Sonderausstattung für Dampfkabinen

Vorbereitung für den bauseitigen Einbau einer UP-Box/Shower Collection

Art.-Nr.	Beschreibung	Euro/St.
1012073	Ausschnitt für UP-Box mit Befestigungsplatte, Verschlusselement der Aussparung und Wandausgleichselement	298,00 €*



Einbau bauseits gestellter UP-Box

Art.-Nr.	Beschreibung	Euro/St.
1012074	Ausschnitt für UP-Box mit Befestigungsplatte, Verschlusselement der Aussparung und Wandausgleichselement bauseits gestellte UP-Box 1 x 1/2" IG für Handbrause, 1 x 1/2" IG für Kopfbrause 2 x 20 mm Verbundrohr ca. 1200 mm lang als Übergabepunkt 3/4" AG (Bei Bestellung Installationsschema zusenden)	617,00 €*

Verrohrung mit Hans Grohe i-Box und i-Box für System Rainfall

Art.-Nr.	Beschreibung	Euro/St.
1012075	Ausschnitt für Hans Grohe i-Box mit Befestigungsplatte, Verschlusselement der Aussparung und Wandausgleichselement Hans Grohe Grundkörper i-Box universal # 01800180 1 x 1/2" IG für Handbrause, 1 x 1/2" IG für Kopfbrause (Ø max. 300 mm) 2 x 20 mm Verbundrohr ca. 1200 mm lang als Übergabepunkt 3/4" AG (Bei Bestellung Installationsschema zusenden)	1.055,00 €*
1012076	Ausschnitt für Hans Grohe i-Box mit Befestigungsplatte, Verschlusselement der Aussparung und Wandausgleichselement 2 x Hans Grohe Grundkörper i-Box universal # 01800180 1 x UP-Ventil # 15973180.DN 15 für Handbrause, 1 x UP-Ventil # 15970180.DN 20 für Quattro, 1 x 4-Wegeumsteller Quattro # 15930180 2 x 20 mm Verbundrohr ca. 1200 mm lang als Übergabepunkt 3/4" AG (Bei Bestellung Installationsschema zusenden)	2.170,00 €*

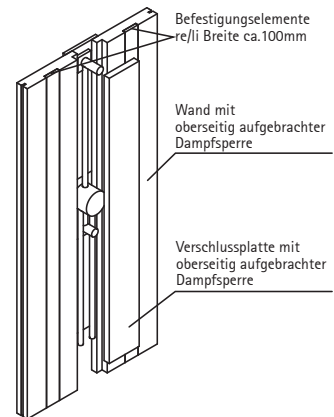

Verrohrung für Aufputz-/Duschpaneel

Art.-Nr.	Beschreibung	Euro/St.
1012077	2 x 1/2" IG für den Anschluss einer AP-Armatur/Duschpaneel 2 x 16 mm Verbundrohr ca. 300 mm lang als Übergabepunkt Kalt-/Warmwasser 2 x 1/2" IG	537,00 €*
1012078	Vorbereitung Kneippschlauch 1 x 3/4" IG für den Anschluss einer Kneippschlauchgarnitur 1 x 20 mm Verbundrohr ca. 1000 mm lang als Übergabepunkt 3/4" IG (Bei Bestellung Installationsschema zusenden)	526,00 €*
1012079	Vorbereitung Seitenbrausen werkseitiger Einbau von bis zu 6 Stück Seitenbrausen 1/2" IG (nur in Verbindung mit Art.-Nr. 1012074,1012075 oder 1012076)	950,00 €*

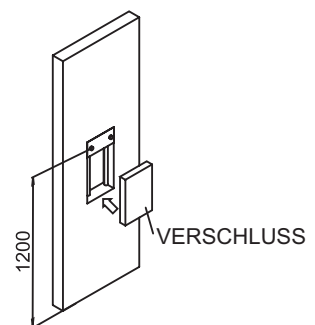

NEU!

01 | Duschelemente

| Duschplatzlösungen



Unsere DUSCHPLATZBAUSÄTZE bestehen aus einem Hartschaum-System-Duschelement mit integriertem Gefälle, werkseitiger Abdichtung des Duschelementes mit Punktablauf und einem 2-teiligen Unterbauelement (20,55 mm hoch). Die 80 mm starken Hartschaum-System-Wände haben eine Verstärkung für die Duschtürmontage. Im Lieferumfang ist sowohl der Ablauf für das Duschelement (senkrecht/waagrecht zur Wahl) und das Montage-material (Montagekleber, Systemhülsen, Systemverbinder, Ansatzkleber und die Ansatzschiene mit Befestigungs-material) enthalten.

Duschlösungen Ronda

Art.-Nr.	Beschreibung	Euro/St.
1015417	Ronda 1 links 2200 x 905/1080 mm	3.220,00 €
1015418	Ronda 1 rechts 2200 x 905/1080 mm	3.220,00 €
1015419	Ronda 2 links 2200 x 905/1080 mm	3.220,00 €
1015420	Ronda 2 rechts 2200 x 905/1080 mm	3.220,00 €
1015421	Ronda 2 links ohne Seitenwand 2200 x 905/1080 mm	2.476,00 €
1015422	Ronda 2 rechts ohne Seitenwand 2200 x 905/1080 mm	2.476,00 €

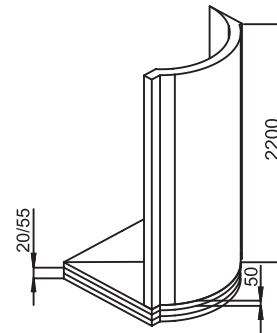
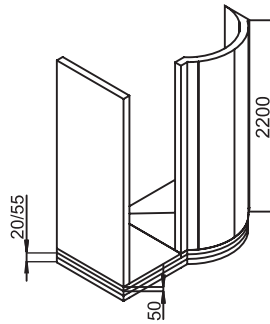
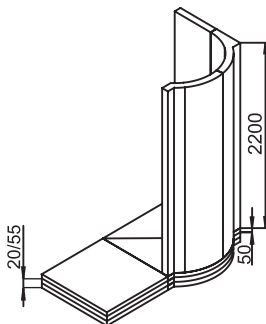
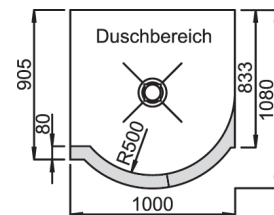
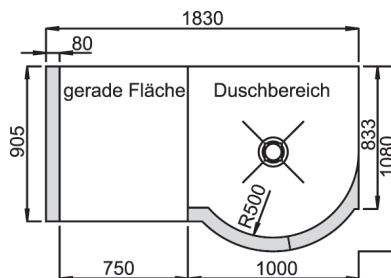
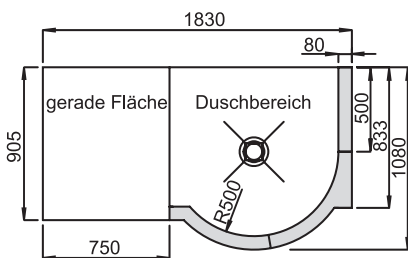



DUSCHLÖSUNGEN RONDA GLAS

zusätzlich mit ESG-6 mm (Einscheibensicherheitsglas) Verglasung im Radiumelement, Profile Alu (Chrom-Effekt)

ACHTUNG: Montage erfolgt nach Verfliesung des Ausschnittes im Radiumelement (Fliese + Kleber 10-15 mm)

Art.-Nr.	Beschreibung	Euro/St.
1015423	Ronda Glas 1 links 2200 x 905/1080 mm	4.918,00 €
1015424	Ronda Glas 1 rechts 2200 x 905/1080 mm	4.918,00 €
1015425	Ronda Glas 2 links 2200 x 905/1080 mm	4.918,00 €
1015426	Ronda Glas 2 rechts 2200 x 905/1080 mm	4.918,00 €
1015427	Ronda Glas 2 links ohne Seitenwand 2200 x 905/1080 mm	4.172,00 €
1015428	Ronda Glas 2 rechts ohne Seitenwand 2200 x 905/1080 mm	4.172,00 €



01 | Duschelemente

| Duschplatzlösungen

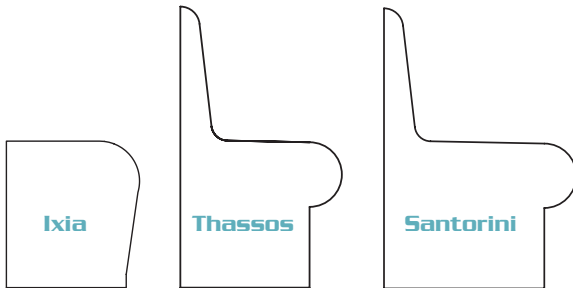

Befliesbare Sitzelemente

Art.-Nr.	Beschreibung	Euro/lfm
1005753	Ixia H 50 x T 40 cm	390,00 €
1005760	Thassos H 87 x T 50 cm	484,00 €
1005761	Santorini H 87 x T 60 cm	484,00 €

Sonderanfertigungen auf Anfrage.

Elektro-Dünnbettheizung – für Sitze und Sitzbänke (Leistung 155 W/m²)

Art.-Nr.	Beschreibung	Euro/St.
1005776	Heizmatte Sitz 230 Volt für Sitzbanklänge 50 cm	166,50 €
1005778	Heizmatte Sitz 230 Volt für Sitzbanklänge 100 cm	335,50 €
1005783	Heizmatte Sitz 230 Volt für Sitzbanklänge 150 cm	410,00 €
1005784	Heizmatte Sitz 230 Volt für Sitzbanklänge 200 cm	429,00 €
1005773	Unterputzregler 230 Volt ohne Uhr (nicht für Nassräume)	279,00 €
1005774	Unterputzregler 230 Volt mit Uhr (nicht für Nassräume)	316,00 €
1005779	Heizmatte Sitz 24 Volt für Sitzbanklänge 50 cm	166,50 €
1005781	Heizmatte Sitz 24 Volt für Sitzbanklänge 100 cm	335,00 €
1005785	Heizmatte Sitz 24 Volt für Sitzbanklänge 150 cm	410,00 €
1005786	Heizmatte Sitz 24 Volt für Sitzbanklänge 200 cm	429,00 €
1005769	Trafo 24 Volt , 0,160 kVA zum Einsatz in Unterverteilungen für Sitzbanklänge 50 + 100 cm	279,00 €
1005782	Trafo 24 Volt , 0,400 kVA zum Einsatz in Unterverteilungen für Sitzbanklänge 150 + 200 cm	515,00 €
1005770	Unterputzregler 24 Volt ohne Uhr (nicht für Nassräume)	279,00 €
1005771	Unterputzregler 24 Volt mit Uhr (nicht für Nassräume)	316,00 €

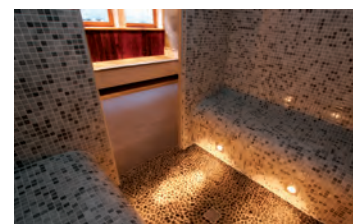

DESIGN

WELLNESS

Sonderanfertigungen

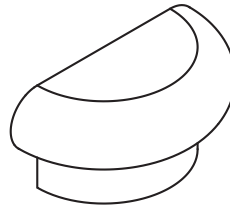
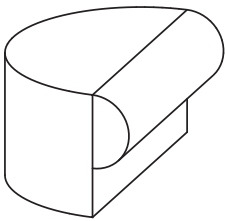
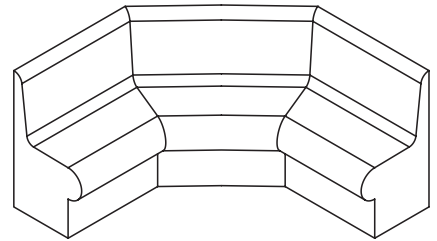
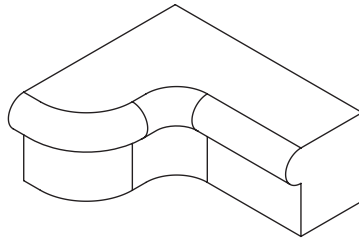
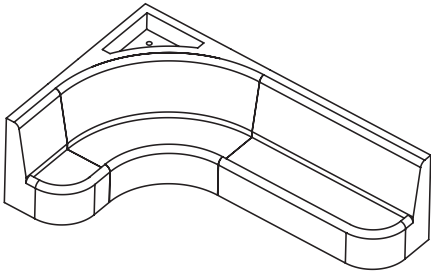

Darstellung der Planung mit Wannenträger



Nach der Montage

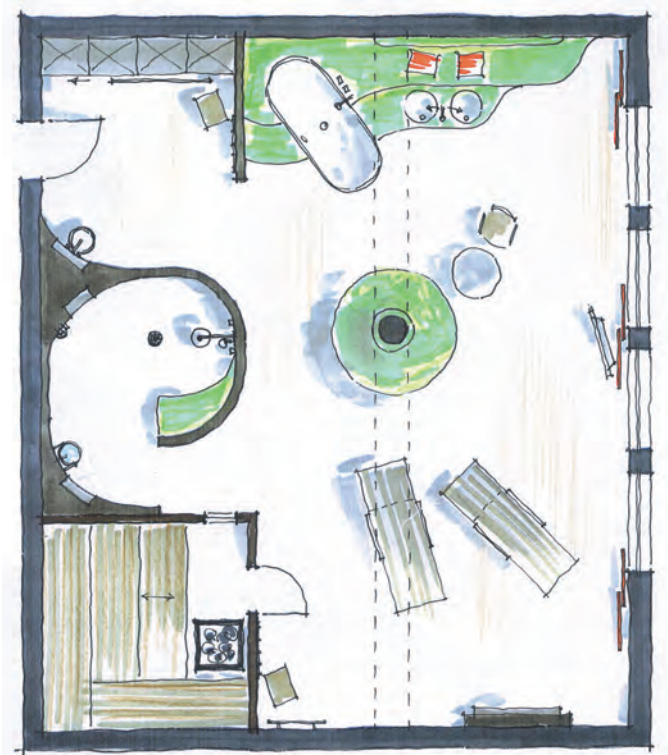

NEU!

01 | Duschelemente

| Luxus Duschflächen



Elegance Board

Einbaufertiges Duschelement mit Natursteinoberfläche (10-20 mm Stärke) auf Styrofoam-Unterkonstruktion,

inkl. 2-seitigem Randdämmstreifen, Dichtband und zweiseitiger Estrichkante werkseitig angebracht. inkl. Ablauf waagrecht oder senkrecht (Ablaufleistung 0,54 l/Sek.), werkseitig eingedichtet.

(Farbauswahl siehe rechts)

Art.-Nr.	Beschreibung	Euro/St.
1015429	Abmessung 858 x 858 x 60 mm, Nutzfläche 800 x 800 mm	1.990,00 €
1015430	Abmessung 958 x 958 x 60 mm, Nutzfläche 900 x 900 mm	2.250,00 €
1015431	Abmessung 1058 x 1058 x 60 mm, Nutzfläche 1000 x 1000 mm	2.590,00 €
1015432	Abmessung 1258 x 1258 x 60 mm, Nutzfläche 1200 x 1200 mm	2.990,00 €
1015433	Abmessung 958 x 858 x 60 mm, Nutzfläche 900 x 800 mm	2.040,00 €
1015434	Abmessung 1058 x 858 x 60 mm, Nutzfläche 1000 x 800 mm	2.140,00 €
1015435	Abmessung 1258 x 858 x 60 mm, Nutzfläche 1200 x 800 mm	2.530,00 €
1015436	Abmessung 1258 x 958 x 60 mm, Nutzfläche 1200 x 900 mm	2.720,00 €

Die Preise sind Richtpreise und variieren leicht je nach gewähltem Stein. Bitte genauen Preis anfragen.

Granit



Multicolor Red



Galaxy Star

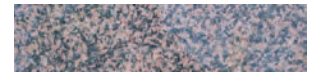

Balmoral Red



Verde Olive



Nero Assoluto



Marmor



Estremos Rosa



Estremos Creme



Rosa Verona



New Roman Gold





Nature Board

Einbaufertiges Duschelement mit Teakholzoberfläche (5 mm Stärke), mit verschiedenen Verlegemustern auf Styrofoam-Unterkonstruktion,

inkl. 2-seitigem Randdämmstreifen, Dichtband und zweiseitiger Estrichkante werkseitig angebracht, inkl. Ablauf waagrecht oder senkrecht (Ablaufleistung 0,8l / Sek.), werkseitig zentral eingedichtet. Keine dezentrale Ausführung möglich.

Ablaufoberteil mit fixiertem Edelstahlrost: 100 x 100 mm

Verlegemuster (nur bei quadratischem Format)

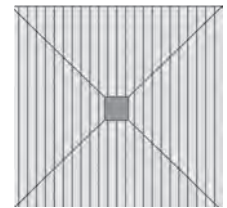

Version I

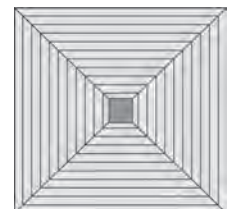

Version O

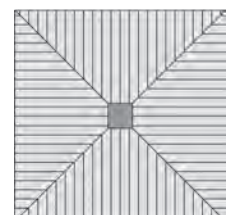

Version +

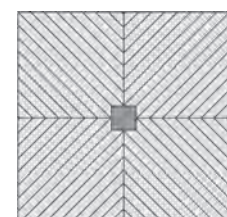

Version X

Art.-Nr.	Beschreibung	Euro/St.
1015438	Abmessung 958 x 958 x 48 mm, Nutzfläche 900 x 900 mm	2.370,00 €
1015439	Abmessung 1058 x 1058 x 48 mm, Nutzfläche 1000 x 1000 mm	2.490,00 €
1015440	Abmessung 1258 x 1258 x 48 mm, Nutzfläche 1200 x 1200 mm	2.670,00 €
1015445	Abmessung 1258 x 958 x 48 mm, Nutzfläche 1200 x 900 mm	2.700,00 €
1015446	Abmessung 1358 x 958 x 48 mm, Nutzfläche 1300 x 900 mm	3.765,00 €
1015447	Abmessung 1458 x 958 x 48 mm, Nutzfläche 1400 x 900 mm	3.840,00 €
1015448	Abmessung 1558 x 958 x 48 mm, Nutzfläche 1500 x 900 mm	3.900,00 €
1015449	Abmessung 1658 x 958 x 48 mm, Nutzfläche 1600 x 900 mm	4.170,00 €
1015450	Abmessung 1758 x 958 x 48 mm, Nutzfläche 1700 x 900 mm	4.260,00 €
1015451	Abmessung 1858 x 958 x 48 mm, Nutzfläche 1800 x 900 mm	4.380,00 €
1015452	Aufpreis für Verlegemuster O (nur bei quadratischem Format)	598,00 €
1015453	Aufpreis für Verlegemuster + (nur bei quadratischem Format)	598,00 €
1015454	Aufpreis für Verlegemuster x (nur bei quadratischem Format)	598,00 €

Weitere Abmessungen auf Anfrage.



NEU!

01 | Duschelemente

| Shower Elements



NEUE Einbauhöhe!
15 mm WENIGER als bisher.

Shower Elements

Bodenbündiges, befliesbares Duschelement mit integriertem Gefälle $\geq 2\%$, werkseitig eingedichtetem Pressdichtungsflansch und mineralischer Abdichtung. Beanspruchungsklasse A1/A2, Kunststoffrahmen 130 x 130 x 8,5 mm, 360° drehbar, mit Edelstahlrost 120 x 120 mm. Ablaufgarnitur (siehe Seite 26) nach Wahl zusätzlich bestellen.

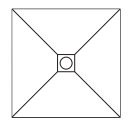
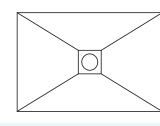
Art.-Nr.	Beschreibung	Einbauhöhe in mm mit			Euro/St.
		Ablauf waagrecht	Ablauf waagrecht extra flach	Ablauf senkrecht	
					
1015371	Duschelement, 80 x 80 cm	115	80	40	270,00 €
1015372	Duschelement, 90 x 90 cm	115	80	40	270,00 €
1015373	Duschelement, 100 x 100 cm	120	85	45	284,00 €
1015374	Duschelement, 110 x 110 cm	120	85	45	295,00 €
1015375	Duschelement, 120 x 120 cm	120	85	45	304,00 €
1015376	Duschelement, 130 x 130 cm	125	90	50	479,00 €
1015376	Duschelement, 140 x 140 cm	125	90	50	499,00 €
1015378	Duschelement, 150 x 150 cm	125	90	50	526,00 €
					
1015329	Duschelement, 900 x 750 mm	95	80	40	362,00 €
1015330	Duschelement, 900 x 800 mm	95	80	40	371,00 €
1015331	Duschelement, 1000 x 800 mm	100	85	45	381,00 €
1015332	Duschelement, 1000 x 900 mm	100	85	45	381,00 €
1015333	Duschelement, 1100 x 800 mm	100	85	45	388,00 €
1015334	Duschelement, 1100 x 900 mm	100	85	45	388,00 €
1015335	Duschelement, 1100 x 1000 mm	100	85	45	409,00 €
1015336	Duschelement, 1200 x 800 mm	100	85	45	403,00 €
1015328	Duschelement, 1200 x 900 mm	100	85	45	403,00 €
1015337	Duschelement, 1200 x 1000 mm	100	85	45	436,00 €
1015338	Duschelement, 1200 x 1100 mm	100	85	45	442,00 €
1015339	Duschelement, 1300 x 900 mm	105	90	50	436,00 €



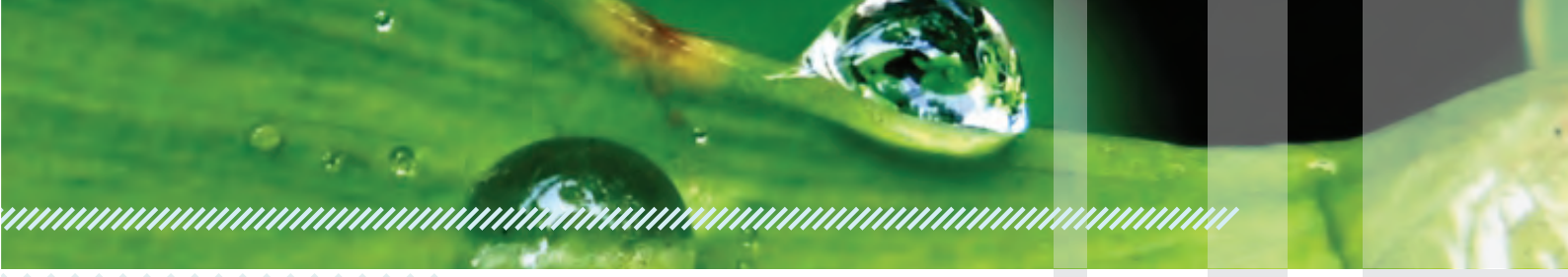

Art.-Nr.	Beschreibung	Einbauhöhe in mm mit			Euro/St.
		Ablauf waagrecht	Ablauf waagrecht extra flach	Ablauf senkrecht	
					
1015340	Duschelement, 1300 x 1000 mm	105	90	50	442,00 €
1015341	Duschelement, 1300 x 1100 mm	105	90	50	448,00 €
1015342	Duschelement, 1400 x 800 mm	105	90	50	457,00 €
1015343	Duschelement, 1400 x 900 mm	105	90	50	457,00 €
1015344	Duschelement, 1400 x 1000 mm	105	90	50	474,00 €
1015345	Duschelement, 1400 x 1100 mm	105	90	50	492,00 €
1015346	Duschelement, 1400 x 1200 mm	105	90	50	500,00 €
1015347	Duschelement, 1400 x 1300 mm	105	90	50	509,00 €
1015348	Duschelement, 1500 x 900 mm	105	90	50	460,00 €
1015349	Duschelement, 1500 x 1000 mm	105	90	50	471,00 €
1015350	Duschelement, 1500 x 1100 mm	105	90	50	481,00 €
1015351	Duschelement, 1500 x 1200 mm	105	90	50	495,00 €
1015352	Duschelement, 1500 x 1300 mm	105	90	50	508,00 €
1015353	Duschelement, 1600 x 800 mm	105	90	50	464,00 €
1015354	Duschelement, 1600 x 900 mm	105	90	50	464,00 €
1015355	Duschelement, 1600 x 1000 mm	105	90	50	477,00 €
1015356	Duschelement, 1600 x 1200 mm	105	90	50	503,00 €
1015357	Duschelement, 1700 x 700 mm	105	90	50	563,00 €
1015358	Duschelement, 1700 x 750 mm	105	90	50	563,00 €
1015359	Duschelement, 1700 x 800 mm	105	90	50	563,00 €
1015360	Duschelement, 1700 x 900 mm	105	90	50	563,00 €
1015361	Duschelement, 1700 x 1000 mm	 105	90	50	563,00 €
1015362	Duschelement, 1800 x 700 mm	 105	90	50	563,00 €
1015363	Duschelement, 1800 x 800 mm	105	90	50	575,00 €
1015364	Duschelement, 1800 x 900 mm	105	90	50	575,00 €
1015365	Duschelement, 1800 x 1000 mm	105	90	50	586,00 €
1015366	Duschelement, 2000 x 1000 mm	115	100	60	612,00 €
1015367	Duschelement, 2000 x 1200 mm	115	100	60	639,00 €



NEU!

01 | Duschelemente

| Shower Elements

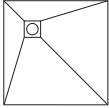

Shower Elements – quadratisch mit dezentralem Ablauf

Art.-Nr.	Beschreibung	Einbauhöhe in mm mit			Euro/St.
		Ablauf waagrecht	Ablauf waagrecht extra flach	Ablauf senkrecht	
					
1015458	Duschelement, 800 x 800 mm	100	85	45	347,00 €
1015459	Duschelement, 900 x 900 mm	105	90	50	382,00 €
1015460	Duschelement, 1000 x 1000 mm	105	90	50	386,00 €
1015461	Duschelement, 1100 x 1100 mm	115	100	60	391,00 €
1015462	Duschelement, 1200 x 1200 mm	115	100	60	405,00 €
1015463	Duschelement, 1300 x 1300 mm	115	100	60	524,00 €
1015464	Duschelement, 1400 x 1400 mm	115	100	60	543,00 €
1015465	Duschelement, 1500 x 1500 mm	115	100	60	569,00 €

Ablaufposition Zeile 4-8 30/30 cm aus der Ecke
 Ablaufposition Zeile 1-3 20/20 cm aus der Ecke

Shower Elements – rechteckig mit dezentralem Ablauf

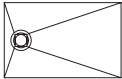
Art.-Nr.	Beschreibung	Einbauhöhe in mm mit				Euro/St.
		Ablauf waagrecht	Ablauf waagrecht extra flach	Ablauf senkrecht	Ablaufposition	
						
1015455	Duschelement, 1000 x 900 x 50 mm	105	90	50	500/200 mm	380,00 €
1015456	Duschelement, 1200 x 900 x 50 mm	105	90	50	600/200 mm	400,00 €
1015457	Duschelement, 1400 x 900 x 50 mm	105	90	50	700/200 mm	456,00 €
						
1015466	Duschelement, 1000 x 900 x 50 mm	105	90	50	200/450 mm	380,00 €
1015467	Duschelement, 1200 x 900 x 55 mm	110	95	55	300/450 mm	430,00 €
1015468	Duschelement, 1400 x 900 x 60 mm	115	100	60	300/450 mm	497,00 €
1015469	Duschelement, 1800 x 900 x 60 mm	115	100	60	450/450 mm	568,00 €





Shower Elements – rechteckig mit dezentralem Ablauf

Art.-Nr.	Beschreibung	Einbauhöhe in mm mit				Euro/St.
		Ablauf waagrecht	Ablauf waagrecht extra flach	Ablauf senkrecht	Ablauf-position	
1015470	Duschelement, 1000 x 800 x 50 mm	125	105	50	200/200 mm	380,00 €
1015471	Duschelement, 1000 x 900 x 50 mm	125	105	50	200/200 mm	380,00 €
1015472	Duschelement, 1200 x 800 x 60 mm	135	115	60	300/300 mm	400,00 €
1015473	Duschelement, 1200 x 900 x 60 mm	135	115	60	300/300 mm	400,00 €

Art.-Nr.	Beschreibung	Einbauhöhe in mm mit				Euro/St.
		Ablauf waagrecht	Ablauf waagrecht extra flach	Ablauf senkrecht	Ablauf-position	
1015474	Duschelement, 1000 x 800 x 50 mm	125	105	50	800/200 mm	380,00 €
1015475	Duschelement, 1000 x 900 x 50 mm	125	105	50	800/200 mm	380,00 €
1015476	Duschelement, 1200 x 800 x 60 mm	135	115	60	900/300 mm	400,00 €
1015477	Duschelement, 1200 x 900 x 60 mm	135	115	60	900/300 mm	400,00 €

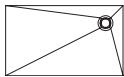

NEU!

01 | Duschelemente

| Shower Elements

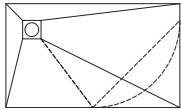

Sonderanfertigungen Shower Elements

Art.-Nr.	Beschreibung	Einbauhöhe in mm	Euro/St.
		Ablaufposition frei wählbar	
1010069	Duschelement Sonderbau bis 0,8 m ²	min. 200/200 mm	663,00 €
1010070	Duschelement Sonderbau bis 0,9 m ²	min. 200/200 mm	687,00 €
1010071	Duschelement Sonderbau bis 1,0 m ²	min. 200/200 mm	710,00 €
1010072	Duschelement Sonderbau bis 1,1 m ²	min. 200/200 mm	733,00 €
1010073	Duschelement Sonderbau bis 1,2 m ²	min. 300/300 mm	755,00 €
1010074	Duschelement Sonderbau bis 1,3 m ²	min. 300/300 mm	778,00 €
1010075	Duschelement Sonderbau bis 1,4 m ²	min. 300/300 mm	803,00 €
1010076	Duschelement Sonderbau bis 1,5 m ²	min. 300/300 mm	825,00 €
1010068	Duschelement Sonderbau bis 1,6 m ²	min. 300/300 mm	845,00 €
1010078	Duschelement Sonderbau bis 1,7 m ²	min. 300/300 mm	872,00 €
1010079	Duschelement Sonderbau bis 1,8 m ²	min. 300/300 mm	895,00 €
1010080	Duschelement Sonderbau bis 1,9 m ²	min. 300/300 mm	917,00 €
1010081	Duschelement Sonderbau bis 2,0 m ²	min. 300/300 mm	940,00 €
1010082	Duschelement Sonderbau bis 2,1 m ²	min. 300/300 mm	963,00 €
1010083	Duschelement Sonderbau bis 2,3 m ²	min. 300/300 mm	1.009,00 €
1010084	Duschelement Sonderbau bis 2,5 m ²	min. 300/300 mm	1.057,00 €
1010085	Duschelement Sonderbau bis 2,6 m ²	min. 300/300 mm	1.078,00 €
1010086	Duschelement Sonderbau bis 2,7 m ²	min. 300/300 mm	1.103,00 €
1010087	Duschelement Sonderbau bis 2,8 m ²	min. 300/300 mm	1.125,00 €
1010088	Duschelement Sonderbau bis 2,9 m ²	min. 300/300 mm	1.150,00 €
1010089	Duschelement Sonderbau bis 3,0 m ²	min. 300/300 mm	1.172,00 €
1010090	Duschelement Sonderbau bis 3,1 m ²	min. 300/300 mm	1.189,00 €
1010091	Duschelement Sonderbau bis 3,2 m ²	min. 300/300 mm	1.218,00 €



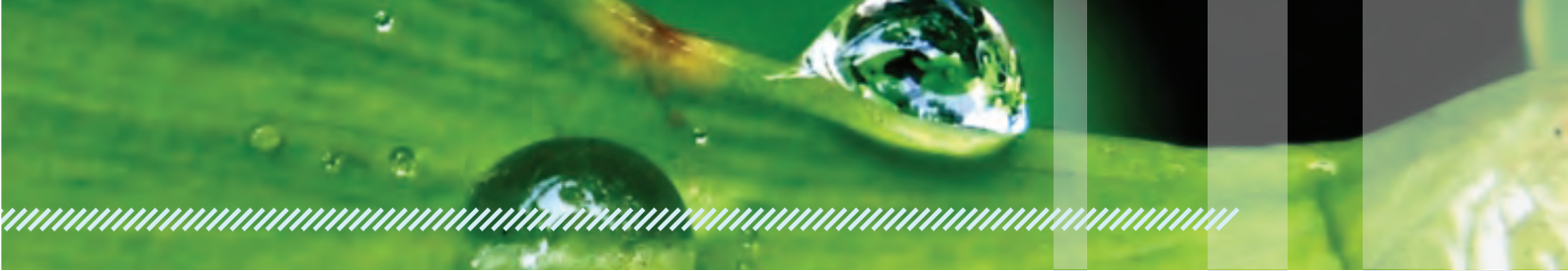

DESIGN



WELLNESS



Art.-Nr.

Beschreibung

Einbauhöhe in mm

Euro/St.

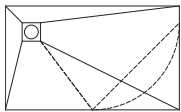

Ablaufposition frei wählbar

1010092	Duschelement Sonderbau bis 3,4 m ²	min. 300/300 mm	1.263,00 €
1010093	Duschelement Sonderbau bis 3,5 m ²	min. 300/300 mm	1.288,00 €
1010094	Duschelement Sonderbau bis 3,6 m ²	min. 300/300 mm	1.310,00 €
1010095	Duschelement Sonderbau bis 3,7 m ²	min. 300/300 mm	1.333,00 €
1010096	Duschelement Sonderbau bis 3,8 m ²	min. 300/300 mm	1.356,00 €
1010097	Duschelement Sonderbau bis 3,9 m ²	min. 300/300 mm	1.378,00 €
1010098	Duschelement Sonderbau bis 4,0 m ²	min. 300/300 mm	1.402,00 €

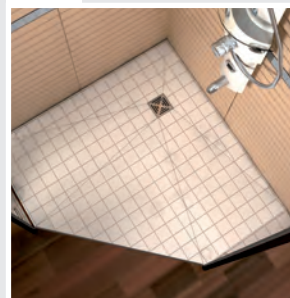

NEU!

01 | Duschelemente

| Bodenabläufe + Zubehör



Bodenabläufe – für Shower Elements

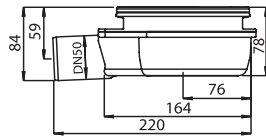

1015369

BODENABLAUF DN 50 waagrecht aus Kunststoff nach DIN EN 1253 Anschlusswert 60 l/min, mit Geruchsverschluss **Sperrwasserhöhe 50 mm** Aufsatzstück aus Kunststoff mit Rahmenmaß 130 x 130 x 8,5 mm inklusive Rost aus Edelstahl, Belastungsklasse: K3

82,60 €

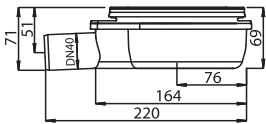

1015368

BODENABLAUF DN 40 waagrecht aus Kunststoff Anschlusswert 36 l/min, mit Geruchsverschluss **Sperrwasserhöhe 30 mm** Aufsatzstück aus Kunststoff mit Rahmenmaß 130 x 130 x 8,5 mm inklusive Rost aus Edelstahl, Belastungsklasse: K3

82,60 €

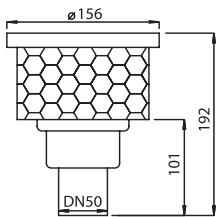

1015370

BODENABLAUF DN 50 senkrecht aus Kunststoff nach DIN EN 1253 Anschlusswert 88 l/min, mit Geruchsverschluss **Sperrwasserhöhe 50 mm** Aufsatzstück aus Kunststoff mit Rahmenmaß 130 x 130 x 8,5 mm inklusive Rost aus Edelstahl, Belastungsklasse: K3 Kernlochbohrung Ø 160 mm

82,60 €

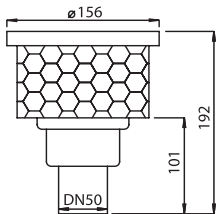

1015478

BODENABLAUF DN 50 senkrecht aus Ecoguss nach DIN EN 1253 Anschlusswert 88 l/min, mit Geruchsverschluss **Sperrwasserhöhe 50 mm** Ablaufkörper aus Ecoguss für den Anschluss an **SML-Rohr** nach DIN 19522 Aufsatzstück aus Kunststoff mit Rahmenmaß 130 x 130 x 8,5 mm inklusive Rost aus Edelstahl, Belastungsklasse: K3 Kernlochbohrung Ø 160 mm

199,00 €

Anschluss an SML-Rohr nach DIN 19522

Zubehör für die Abläufe

Zubehör aus Edelstahl für Standard Kunststoffaufsatzrahmen 130 x 130 x 8,5 mm

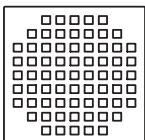

1015479

Designrost Quadrato, 120 x 120 x 4 mm

Euro/St.

122,00 €

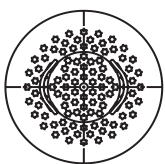

1015480

Haarsieb passfähig für Ablauf 1015368, 1015369; bei Ablauf 1015370 und 1015478 nur in Verbindung mit Verlängerungsstück 1015486

17,64 €

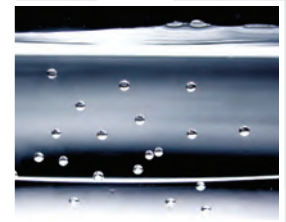

Aufsatzstücke – für Bodenabläufe

Art.-Nr.	Beschreibung	Euro/St.
1015293	AUFSATZSTÜCK aus ABS , Rahmenmaß 130 x 130 x 14 mm (Gesamthöhe 90 mm) mit Fliesenmulde aus Edelstahl 113 x 113 x 10,5 mm Einlegetiefe 9 mm, unverriegelt, Rahmen aus Kunststoff Belastungsklasse K3	139,86 €
1015481	AUFSATZSTÜCK aus ABS , Rahmenhöhe 16 mm 132 x 132 x 16/90 mit Oval-Designrost 120 x 120 mm aus Edelstahl und Rahmen aus Edelstahl, Lock&Lift System Belastungsklasse K3, abschließbar	139,86 €
1015482	AUFSATZSTÜCK aus ABS , Rahmenhöhe 9 mm 132 x 132 x 9/30 mit Schlitz-Designrost 120 x 120 mm aus Edelstahl und Rahmen aus Edelstahl , Belastungsklasse K3	152,46 €
1015483	AUFSATZSTÜCK aus ABS , Höhe 8,5 bis 65 mm (bauseitig kürzbar) 130 x 130 x 8,5/65 mm mit Schlitz-Designrost 120 x 120 mm aus Edelstahl Belastungsklasse K3	35,28 €

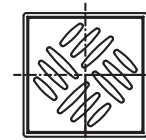
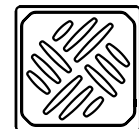
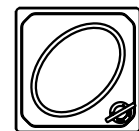
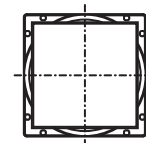

Brandschutz – (für Ablauf 1015370 und 1015478) bestehend aus 1015370 und 1015485

Art.-Nr.	Beschreibung	Euro/St.
1015484	Quick-Fit mit Brandschutz Durchgangsdichtung für Kernlochbohrungen für Ecoguss- und Practicus-Grundkörper Ablauf senkrecht (1015370, 1015478) Zulassung: Z-19.17-1719. Kernlochbohrung Ø 160 mm	173,88 €
1015485	Fire-Kit Brandschutzeinsatz für Ecoguss- und Practicus-Grundkörper Ablauf senkrecht (1015370, 1015478) Zulassung: Z-19.17-1719.	189,00 €
1015486	Verlängerungsstück aus PP für Ecoguss- und Practicus-Grundkörper, Ablauf senkrecht, bei Einsatz von Quick-Fit mit Brandschutz und Fire-Kit Brandschutzeinsatz	32,76 €

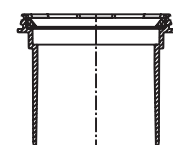
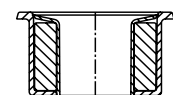
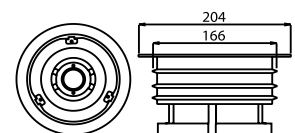

NEU!

01 | Duschelemente

| Shower Elements Flat

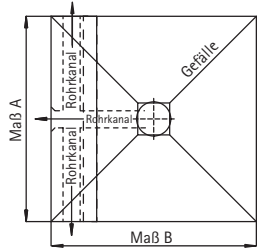
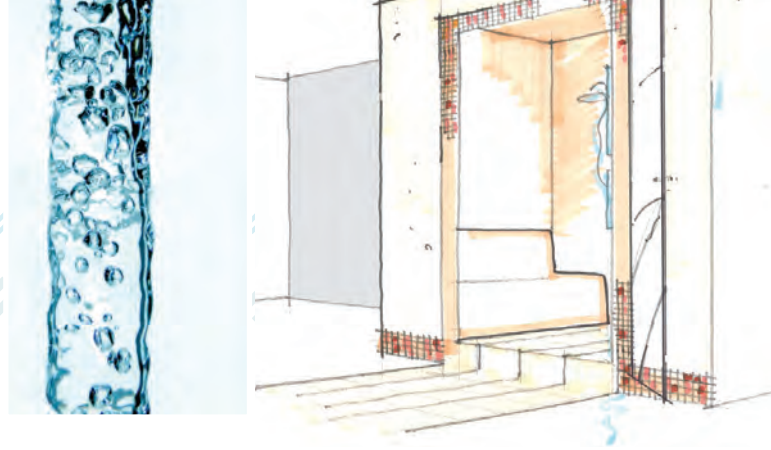

Shower Elements Flat – Systemlösung für niedrige Estricheinbauten

bodenbündiges, verfliesbares Duschelement mit integriertem Bodenablauf, mit Rollstuhl befahrbar, speziell entwickelte Systemlösung für niedrige Estricheinbauten.

Hartschaum-Duschelement, zweiteilig, integriertes Gefälle $\geq 2\%$, werkseitig aufgebrachte Vliesabdichtung, integriertes Dichtband 7 cm umlaufend, Vliesabdichtung Beanspruchungsklassen A1/A2, Fliesengröße bei Rollstuhlnutzung $> 5 \times 5$ cm Kunststoffrahmen 130 x 130 x 8,5 mm, 360° drehbar, Edelstahlrost 120 x 120 mm, Ablauf waagrecht DN 40 (Sperrwasserhöhe 30 mm), Ablaufleistung 36 l/min, geringe Aufbauhöhe

ACHTUNG: Dichtband und Innenecken nicht erforderlich, da am Element integriert!

Art.-Nr.	Maß A	Maß B	Aufbauhöhe	Ablaufposition	Euro/St.
	in mm	in mm	Ablauf waagrecht (ohne Verklebung) Sperrwasserhöhe 30 mm		
1010854	900	900	70	mittig	627,00 €
1010855	1000	1000	72	mittig	715,00 €
1010856	1200	1200	75	mittig	807,00 €
1015488	1500	1500	80	mittig	1.283,00 €
1010860	1000	900	72	mittig	693,00 €
1010861	1200	900	75	mittig	754,00 €
1010862	1400	900	77	mittig	807,00 €
1010857	900	1000	72	mittig	693,00 €
1010858	900	1200	75	mittig	754,00 €
1010859	900	1400	77	mittig	807,00 €

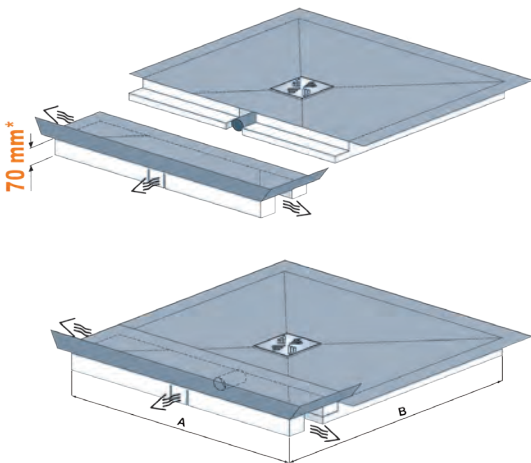

* Abmessung: 900 x 900 mm

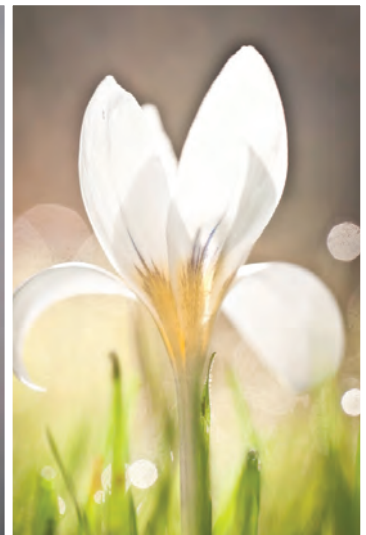



Shower Elements Flat – Sonderanfertigung

Art.-Nr.	Maß A	Maß B	Aufbauhöhe	Ablaufposition	Euro/St.
	in mm	in mm	Ablauf waagrecht (ohne Verklebung) Sperrwasserhöhe 30 mm		
1010951 Sonderanfertigung bis 1,45 m ²	800	800 bis 2000	nach Berechnung	400/400	1.052,00 €
	900			450/450	
	1000			500/500	
	1200			600/600	
	1400			700/700	
1015489 Sonderanfertigung bis 2,25 m ²	800	800 bis 2000	nach Berechnung	400/400	1.283,00 €
	900			450/450	
	1000			500/500	
	1200			600/600	
	1400			700/700	

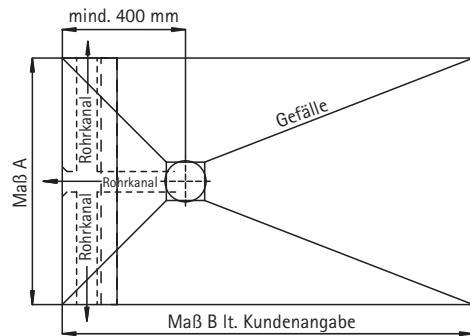

01 | Duschelemente

| Shower Elements LEVEL 18

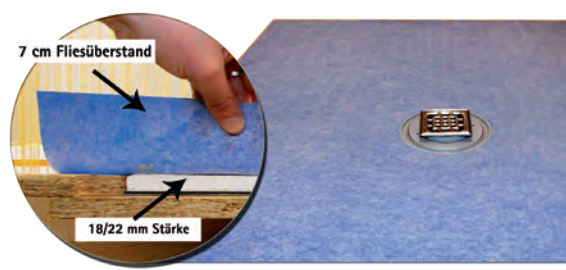

Systemlösung für den Einsatz bei Holzbalkendecken und niedrigen Estrichhöhen

bodenbündiges, verfliesbares Duschelement (mit Rollstuhl befahrbar), aus Hartschaum, integriertes Gefälle $\geq 2\%$, eingedichteter Flansch, geringe Aufbauhöhe, werkseitig aufgebrachte Vliesabdichtung, integriertes Dichtband 7 cm umlaufend, Vliesabdichtung Beanspruchungsklassen A1/A2, Fliesengröße bei Rollstuhlnutzung $\geq 5 \times 5$ cm, Ablauf wählbar, Preisangaben inkl. Ablauf, hohe Ablaufleistung, Edelstahlrahmen 100 x 100 x 8,5 mm, 360° drehbar, Edelstahlrost 138 x 138 mm.

Art.-Nr.	Abmessung in mm	Aufbauhöhe in mm mit				Position Ablauf	Euro/St.
		Ablauf waagrecht (ohne Verklebung) SV 32102	Ablauf waagrecht (ohne Verklebung) SV 32104	Ablauf waagrecht (ohne Verklebung) SV 32106	Ablauf senkrecht (ohne Verklebung) SV 32100		

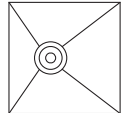

Shower Elements Level 18 quadratisch - Ablauf außermittig

1010873	900 x 900 x 18	117	97	127	18	450/325	573,00 €
1010874	1000 x 1000 x 18	117	97	127	18	500/375	645,00 €
1010875	1200 x 1200 x 18	117	97	127	18	600/475	716,00 €
1015490	1500 x 1500 x 18	117	97	131	22	750/625	1.083,00 €

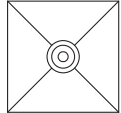

Shower Elements Level 18 quadratisch/rechteckig - Ablauf mittig

1010863	900 x 900 x 18	117	97	127	18	450/450	573,00 €
1010864	1000 x 1000 x 18	117	97	127	18	500/500	645,00 €
1010865	1200 x 1200 x 18	117	97	127	18	600/600	716,00 €
1010867	1500 x 1500 x 18	121	101	131	22	750/750	1.083,00 €
1010868	1200 x 800 x 18	117	97	127	18	600/400	645,00 €
1010869	1200 x 900 x 18	117	97	127	18	600/450	716,00 €
1010870	1400 x 800 x 22	121	101	131	22	700/400	750,00 €
1010871	1400 x 900 x 18	121	101	131	22	700/450	782,00 €

Shower Elements Level 18 Sonderanfertigung

1010872	Sonderanfertigung bis 1,45 m ²	Schenkel variabel, Position Ablauf frei wählbar, mind. 300/300 mm, Höhe des Elements in Abhängigkeit der Schenkellänge 18-30 mm					1.083,00 €
1015492	Sonderanfertigung bis 2,25 m ²						1.280,00 €





Bodenabläufe – für Shower Elements Level 18

	Beschreibung	Euro/St.
Ablauf Level 1	Viega Tempoplex Ablaufgarnitur Abgang DN50 waagrecht Ablaufleistung 36 l/min nach DIN EN 274 mit Geruchsverschluss Sperrwasserhöhe 50 mm	
Ablauf Level 2	Viega Tempoplex Ablaufgarnitur Abgang DN50 waagrecht Ablaufleistung 30 l/min mit Geruchsverschluss Sperrwasserhöhe 30 mm	
Ablauf Level 3	Viega Tempoplex Plus Ablaufgarnitur Abgang DN50 waagrecht Ablaufleistung 51 l/min nach DIN EN 274, mit Geruchsverschluss Sperrwasserhöhe 50 mm	
Ablauf Level 4	Viega Tempoplex Ablaufgarnitur Abgang DN50 senkrecht Ablaufleistung 36 l/min nach DIN EN 274 mit Geruchsverschluss Sperrwasserhöhe 50 mm, Mindestkernbohrung 180 mm ACHTUNG: Bei Kernlochbohrung den außermittigen Abgang berücksichtigen bzw. Kernlochbohrung 220 mm!	

Im Preis
vom
Element
enthalten.

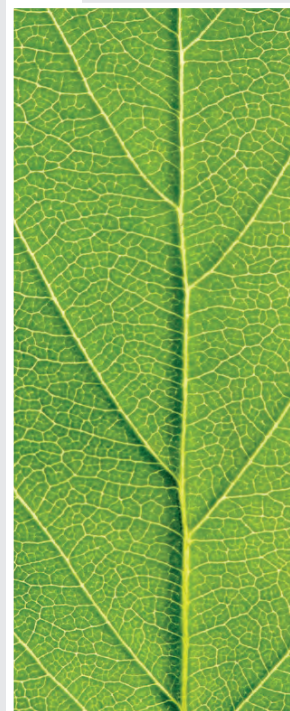
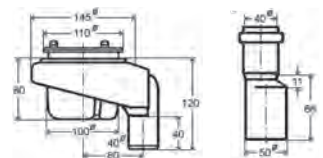
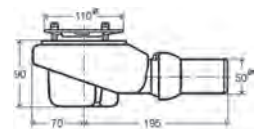
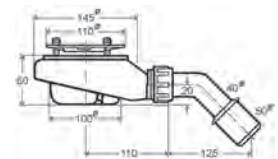
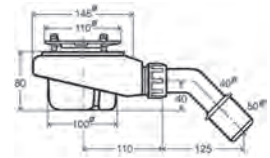

NEU!

01 | Duschelemente

| Shower Elements Line Compact

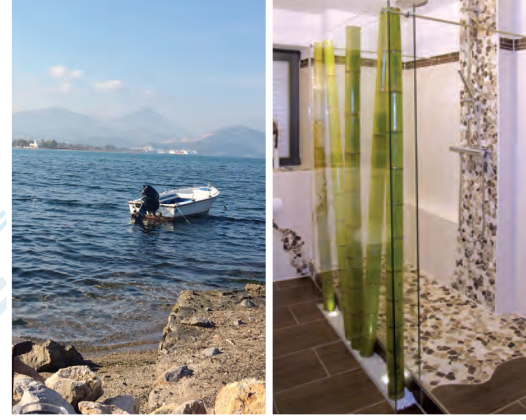

Shower Elements Line Compact mit Gefälle einseitig

bodenbündiges, verfliesbares Duschelement mit KESSEL-Duschrinne (mit Rollstuhl befahrbar), einseitiges Gefälle inkl. Fliesenmulde, empfohlen für Nischeneinbau, Fliesen können ohne Gefällekeil verlegt werden. Bei anderer Einbausituation Fliesen mit Edelstahl gefällekeil (siehe S. 33) verlegen. Hartschaum-Duschelement, integriertes einseitiges Gefälle, werkseitig aufgebrachte Vliesabdichtung, integriertes Dichtband 7 cm umlaufend, mit Edelstahlabdeckung und befliesbarer Revisionsöffnung Rahmenhöhe 12 mm, Bodenablauf waagrecht DN 50, Sperrwasserhöhe 22 mm, Ablaufleistung 30 l/min, eingedichtete KESSEL-Duschrinne Linearis Compact

Art.-Nr.	Maß A in mm	Maß B in mm	Ablaufhöhe (ohne Verklebung) Sperrwasserhöhe 22 mm	Maß C in mm Rinnenlänge/ sichtbare Länge	Maß D in mm	Maß E in mm	Euro/St.
1015497	800	1200	90 mm	800/750	40	25	1.672,00 €
1005737	900	900	85 mm	900/850	40	25	1.554,00 €
1015498	900	1200	90 mm	900/850	40	25	1.753,00 €
1015499	900	1400	95 mm	900/850	40	25	1.790,00 €
1005728	1000	800	85 mm	1000/950	40	25	1.580,00 €
1005731	1000	900	85 mm	1000/950	40	25	1.580,00 €
1005732	1000	1000	85 mm	1000/950	40	25	1.580,00 €
1015500	1000	1200	90 mm	1000/950	40	25	1.790,00 €
1005733	1200	800	85 mm	1200/1150	40	25	1.790,00 €
1005734	1200	900	85 mm	1200/1150	40	25	1.790,00 €
1005735	1200	1000	85 mm	1200/1150	40	25	1.790,00 €
1005736	1200	1200	90 mm	1200/1150	40	25	1.790,00 €

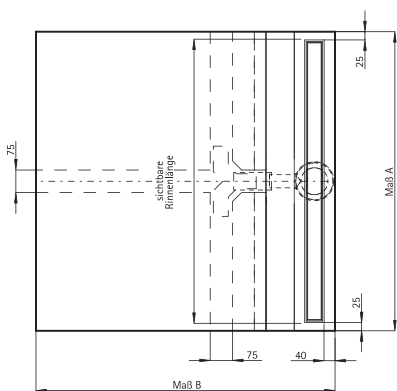

Allgemeine Draufsicht

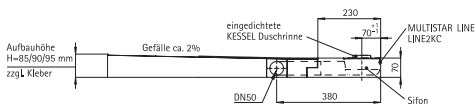

Seitenansicht

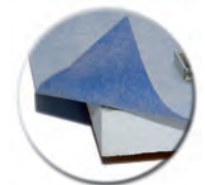
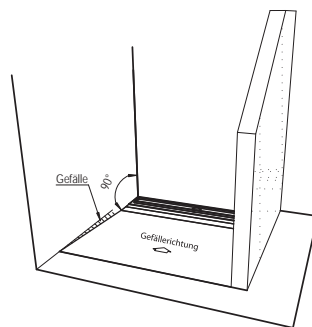

- LINE-Element mit einseitigem Gefälle zur Rinne
- das LINE-Element wird im Einstieg bündig zum Estrich montiert
- werkseitig sind ca. 2 % Gefälle eingearbeitet
- Verlegung von großformatigen Belägen besonders zu empfehlen
- Unterbauelemente sind zum Höhenausgleich im Lieferumfang enthalten
- einseitiges Gefälle: wird empfohlen für den Nischeneinbau, Fliesen können ohne Gefällekeil verlegt werden
- werkseitig aufgebrachte wasserdichte Vliesabdichtung
- Wir liefern Sonderanfertigungen ganz nach Ihren Wünschen! Im Standardsortiment stehen viele Größen zur Auswahl.



Sonderanfertigung Shower Elements Line Compact mit Gefälle einseitig

Art.-Nr.	Maße	Beschreibung	Euro/lfm
1015501	Sonderanfertigung bis 1,00 m ²	Schenkellängen variabel mit Rinne wahlweise 800/750, 900/850, 1000/950 und 1200/1150 mm (Rinnenlänge/sichtbare Länge), maximale sichtbare Länge der Rinne ist Breite des Elements abzgl. 50 mm (Flächenberechnungsgrundlage ist das rechteckige Flächenmaß)	1.685,00 €
1015502	Sonderanfertigung bis 1,20 m ²		2.022,00 €
1015503	Sonderanfertigung bis 1,45 m ²		2.346,00 €
1015504	Sonderanfertigung bis 1,80 m ²		2.398,00 €
1015505	Sonderanfertigung bis 2,25 m ²		2.524,00 €

Gefällekeile - aus V2A Edelstahl 1.4301

Zur seitlichen Abdeckung der unter Estrichniveau entstehenden Kanten bei Duschen mit einseitigem Gefälle. Die Gefällekeile werden einfach in ein Classic-Edelstahl-Profil eingehängt, das im angrenzenden Fliesenbelag eingearbeitet ist.

Länge	Gefällekeil links	Gefällekeil rechts	Euro/St.
100 cm	1011729	1011730	46,50 €
148 cm	1011599	1011598	69,40 €

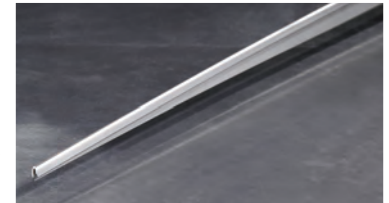

Wandblende - aus V2A Edelstahl 1.4301 gebürstet

Zur wandseitigen Abdeckung der unter Estrichniveau entstehenden Kante bei Duschen mit einseitigem Gefälle.

Art.-Nr.	Beschreibung	Euro/lfm
1006082	Wandblende, 25 mm breit, Stablänge 250 cm	19,90 €

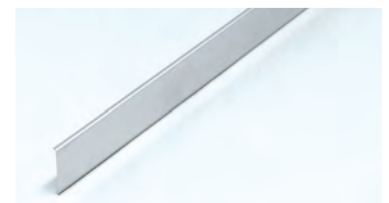

01 | Duschelemente

1 | Design Punktabläufe Aqua Jewels und Bodenabläufe Quattro

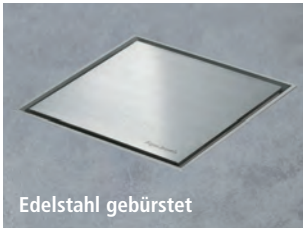
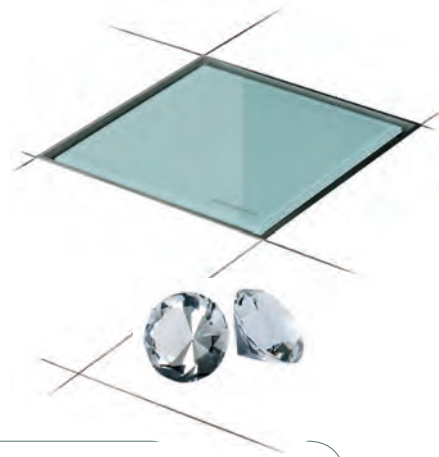

Edelstahl gebürstet

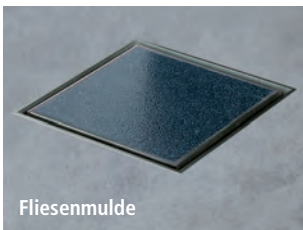

Fliesenmulde



weiß glänzend



schwarz glänzend

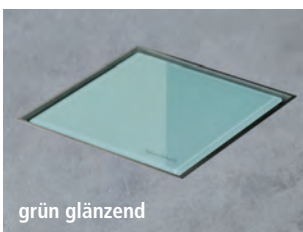

grün glänzend



Design Punktabläufe Aqua Jewels waagrecht

aus Edelstahl mit höhenverstellbarem Edelstahlrost und drehbarem Kunststoffstiphon mit waagrechttem Ablauf, Format 100 x 100 mm.

Komplettes Set mit Sperrwasserhöhe 30, 35 und 50 mm, geräuscharm, 100 % wasserdicht mit zwei Entwässerungsebenen, Ablaufleistung 0,56 l/s, 0,63 l/s und 0,81 l/s.

Aufbauhöhe 85-126 mm, geprüft nach EN 1253-2.

Art.-Nr.	Beschreibung	Euro/St.
1015589	Aqua Jewels 10W Edelstahl gebürstet	368,00 €
1015590	Aqua Jewels 10W Fliesenmulde	313,60 €
1015591	Aqua Jewels 10W Glas weiß glänzend	486,40 €
1015592	Aqua Jewels 10W Glas schwarz glänzend	486,40 €
1015593	Aqua Jewels 10W Glas grün glänzend	486,40 €

Design Punktabläufe Aqua Jewels senkrecht

aus Edelstahl mit höhenverstellbarem Edelstahlrost und drehbarem Kunststoffstiphon mit senkrechttem Ablauf, Format 100 x 100 mm,

Komplettes Set mit Sperrwasserhöhe 30, 35 und 70 mm, geräuscharm, 100 % wasserdicht mit zwei Entwässerungsebenen Ablaufleistung 0,63 l/s, 0,81 l/s und 0,90 l/s.

Geprüft nach EN 1253-2.

Art.-Nr.	Beschreibung	Euro/St.
1015594	Aqua Jewels 10S Edelstahl gebürstet	368,00 €
1015595	Aqua Jewels 10S Fliesenmulde	313,60 €
1015596	Aqua Jewels 10S Glas weiß glänzend	486,40 €
1015597	Aqua Jewels 10S Glas schwarz glänzend	486,40 €
1015598	Aqua Jewels 10S Glas grün glänzend	486,40 €

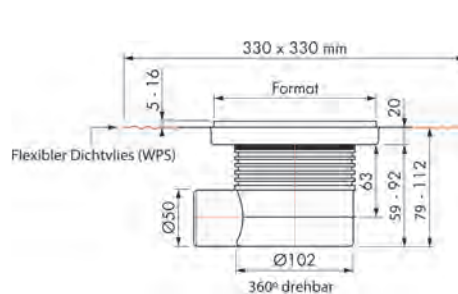

Design Punktabläufe Aqua Jewels waagrecht

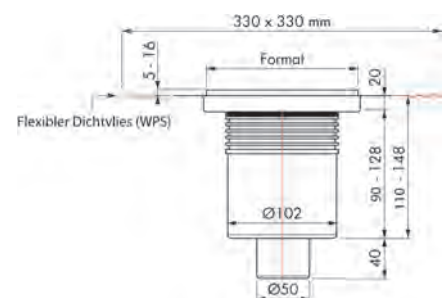

Design Punktabläufe Aqua Jewels senkrecht



Quattro W Bodenablauf – der Duschablauf mit Multi-Technik

Der viereckige Quattro W hat ein werkseitig vormontiertes Dichtvlies (WPS), das nach der Estrichverlegung in das Siphongehäuse eingesetzt wird. Abdeckung aus Edelstahl massiv 3 mm stark gebürstet, Sperrwasserhöhe 50 mm, Siphongehäuse + Abdeckung sind in der Höhe verstellbar, Bauhöhe - ab 59 mm, Ablaufleistung 30 l/min, WPS - 100% wasserdicht mit 10 Jahren Garantie, ABS Siphongehäuse - verklebbar, 360° drehbar, verstellbar und einkürzbar, Siphon - herausnehmbar und einfach zu reinigen, inkl. Haarsieb.

Art.-Nr.	Beschreibung	Euro/St.
1015884	Ablauf Quattro W waagrecht	135,80 €

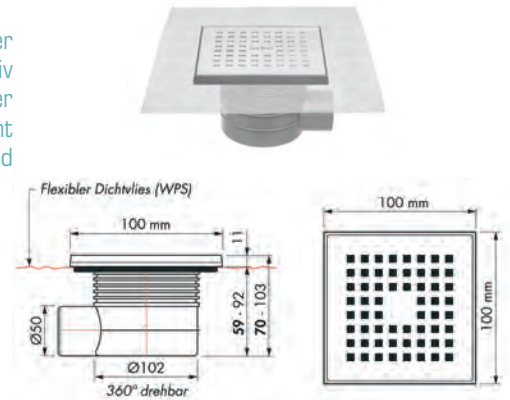

Quattro S Bodenablauf – der Duschablauf mit Multi-Technik

Der viereckige Quattro S hat ein werkseitig vormontiertes Dichtvlies (WPS), das nach der Estrichverlegung in das Siphongehäuse eingesetzt wird. Abdeckung aus Edelstahl massiv 3 mm stark gebürstet, Sperrwasserhöhe 50 mm, Siphongehäuse + Abdeckung sind in der Höhe verstellbar, Ablaufleistung 30 l/min, WPS - 100% wasserdicht mit 10 Jahren Garantie, ABS Siphongehäuse - verklebbar, 360° drehbar, verstellbar und einkürzbar, Siphon - herausnehmbar und einfach zu reinigen, inkl. Haarsieb.

Art.-Nr.	Beschreibung	Euro/St.
1015885	Ablauf Quattro S senkrecht	156,00 €

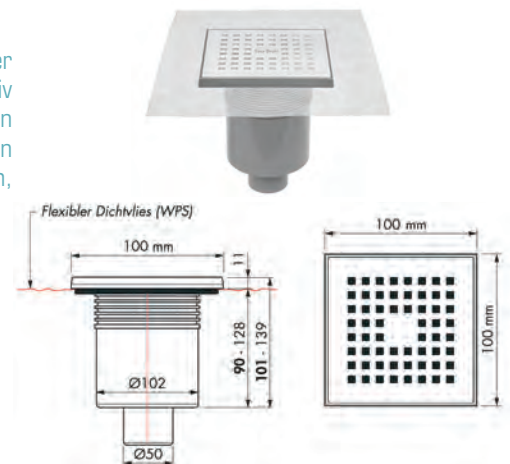

Balkonabläufe

nach DIN EN 1253, Ablaufstutzen 3° abgewinkelt, Aufsatz individuell bauseits einkürzbar oder verlängerbar mit HAT-Rohr DN 100, ABS-Rostrahmen 100 x 100 mm mit Edelstahlrost V2A 1.4301 Belastungsklasse K3 (300 kg).

Art.-Nr.	Beschreibung	Euro/St.
1015233	Balkonablauf waagrecht	54,40 €
1015232	Balkonablauf senkrecht	54,40 €

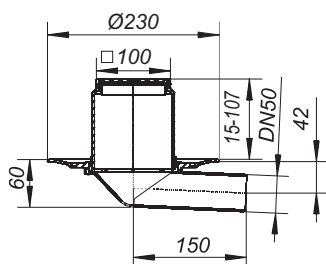
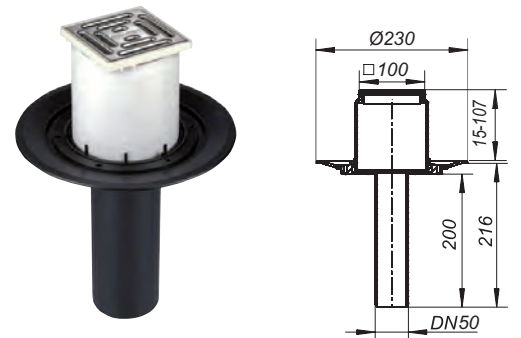

Balkonablauf waagrecht

Balkonablauf senkrecht

NEU!

01 | Duschelemente

| Design Duschrinnen



1 | Duschrinnen-Rohbauset aus Edelstahl inkl. Edelstahlsiphon, Stellfüßen und vormontiertem Dichtvlies.

Sperrwasserhöhe 30 mm, geräuscharm, 100 % wasserdicht mit zwei Entwässerungsebenen, auch zur Montage direkt an der Wand geeignet, Abflauleistung 0,42-0,53 l/s je nach Einbauposition

Art.-Nr.	Beschreibung	Euro/St.
1015518	Rohbauset 30 Länge 500 mm	381,80 €
1015519	Rohbauset 30 Länge 600 mm	386,78 €
1015520	Rohbauset 30 Länge 700 mm	398,40 €
1015521	Rohbauset 30 Länge 800 mm	406,70 €
1015522	Rohbauset 30 Länge 900 mm	415,01 €
1015523	Rohbauset 30 Länge 1000 mm	433,26 €
1015524	Rohbauset 30 Länge 1100 mm	433,26 €
1015525	Rohbauset 30 Länge 1200 mm	449,86 €

2 | Duschrinnen-Rohbauset aus Edelstahl inkl. Edelstahlsiphon, Stellfüßen und vormontiertem Dichtvlies.

Sperrwasserhöhe 50 mm, geräuscharm, 100 % wasserdicht mit zwei Entwässerungsebenen, auch zur Montage direkt an der Wand geeignet, Abflauleistung 0,56-0,70 l/s je nach Einbauposition

Art.-Nr.	Beschreibung	Euro/St.
1015526	Rohbauset 50 Länge 500 mm	395,09 €
1015527	Rohbauset 50 Länge 600 mm	398,40 €
1015528	Rohbauset 50 Länge 700 mm	408,37 €
1015529	Rohbauset 50 Länge 800 mm	424,96 €
1015530	Rohbauset 50 Länge 900 mm	431,60 €
1015531	Rohbauset 50 Länge 1000 mm	451,52 €
1015532	Rohbauset 50 Länge 1100 mm	453,18 €
1015533	Rohbauset 50 Länge 1200 mm	464,80 €

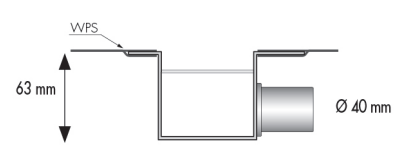

1 | Duschrinnen-Rohbauset 30

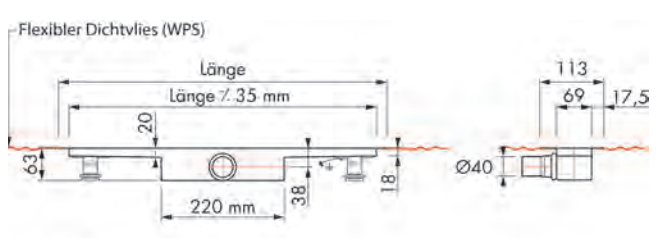

Inkl. Gefälle

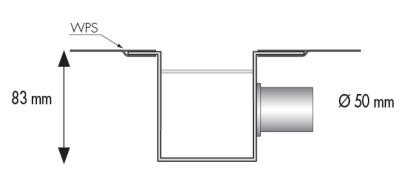

2 | Duschrinnen-Rohbauset 50

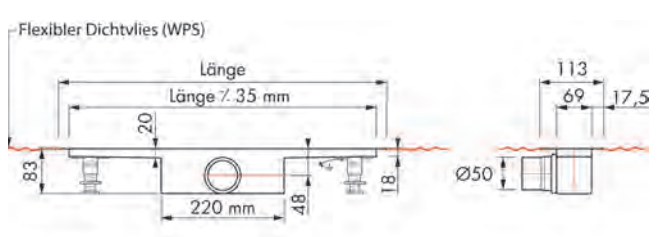

Inkl. Gefälle





Abdeckungsset mit filigranem Edelstahlrahmen

der nicht nur schön, sondern auch funktionell ist. Der filigrane Edelstahlrahmen ergibt einen perfekten Anschluss an den Bodenbelag und garantiert zusammen mit der Abdichtung am ROHBAUSET eine komplette Duschwasserableitung auf beiden Ebenen.

Die höhenverstellbaren Abdeckungen lassen sich exakt auf die Belagstärke einstellen (Fliesenstärke 8-18 mm).

Wählen Sie aus dem großen Sortiment an Abdeckungen aus und geben Sie Ihrem Badezimmer eine einzigartige Ausstrahlung.

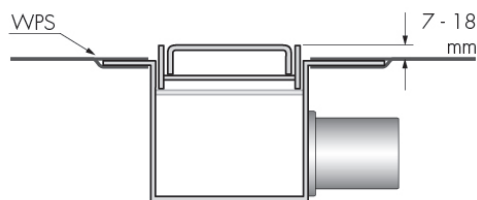
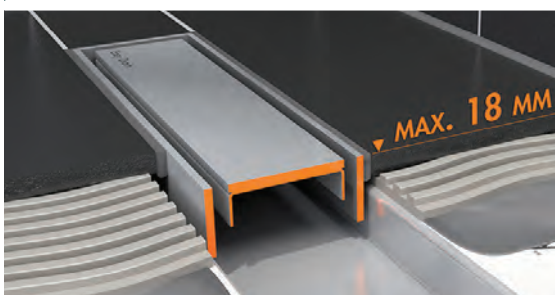

Abdeckset Classic

Art.-Nr.	Beschreibung	Euro/St.
1015599	AS Classic 500 mm	204,18 €
1015600	AS Classic 600 mm	210,82 €
1015601	AS Classic 700 mm	224,10 €
1015602	AS Classic 800 mm	234,06 €
1015603	AS Classic 900 mm	240,70 €
1015604	AS Classic 1000 mm	249,01 €
1015605	AS Classic 1100 mm	258,96 €
1015606	AS Classic 1200 mm	268,92 €



NEU!

01 | Duschelemente

| Design Duschrinnen

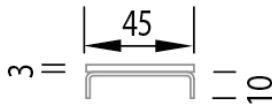
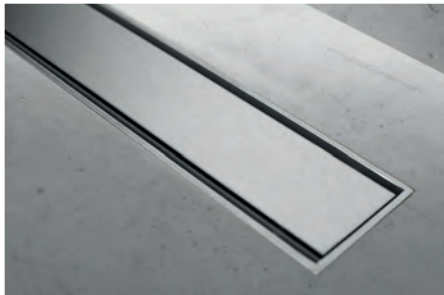
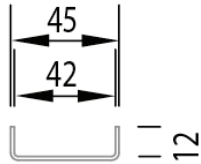
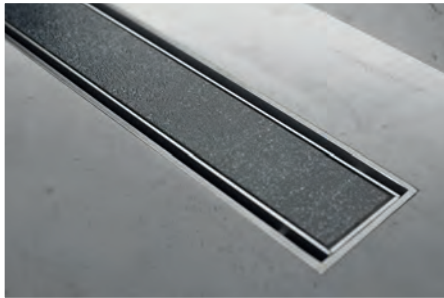

Abdeckset Fliesenmulde

Art.-Nr.	Beschreibung	Euro/St.
1015556	AS Fliesenmulde 500 mm	210,82 €
1015557	AS Fliesenmulde 600 mm	227,42 €
1015558	AS Fliesenmulde 700 mm	242,37 €
1015559	AS Fliesenmulde 800 mm	252,32 €
1015560	AS Fliesenmulde 900 mm	260,62 €
1015561	AS Fliesenmulde 1000 mm	265,60 €
1015562	AS Fliesenmulde 1100 mm	280,54 €
1015563	AS Fliesenmulde 1200 mm	288,85 €

Abdeckset Edelstahl gebürstet + 3 mm Edelstahl gebürstet auf der Abdeckung

Art.-Nr.	Beschreibung	Euro/St.
1015564	AS Edelstahl gebürstet 500 mm	378,48 €
1015565	AS Edelstahl gebürstet 600 mm	403,38 €
1015566	AS Edelstahl gebürstet 700 mm	433,26 €
1015567	AS Edelstahl gebürstet 800 mm	461,49 €
1015568	AS Edelstahl gebürstet 900 mm	486,38 €
1015569	AS Edelstahl gebürstet 1000 mm	512,94 €
1015570	AS Edelstahl gebürstet 1100 mm	541,17 €
1015571	AS Edelstahl gebürstet 1200 mm	567,73 €





Abdeckset Edelstahl verchromt
+ 3 mm verchromter Edelstahl auf der Abdeckung

Art.-Nr.	Beschreibung	Euro/St.
1015572	AS Edelstahl verchromt 500 mm	584,32 €
1015573	AS Edelstahl verchromt 600 mm	609,22 €
1015574	AS Edelstahl verchromt 700 mm	637,44 €
1015575	AS Edelstahl verchromt 800 mm	664,00 €
1015576	AS Edelstahl verchromt 900 mm	690,56 €
1015577	AS Edelstahl verchromt 1000 mm	713,81 €
1015578	AS Edelstahl verchromt 1100 mm	742,02 €
1015579	AS Edelstahl verchromt 1200 mm	766,93 €

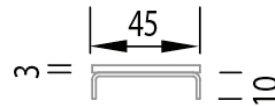
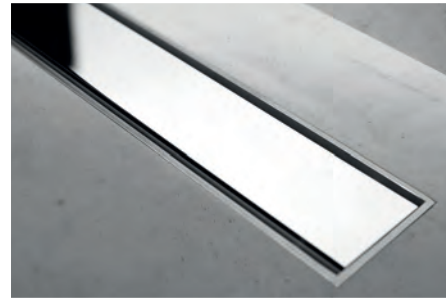

Abdeckset Glas schwarz glänzend

Art.-Nr.	Beschreibung	Euro/St.
1015581	AS Glas schwarz 500 mm	511,28 €
1015582	AS Glas schwarz 600 mm	549,46 €
1015583	AS Glas schwarz 700 mm	597,60 €
1015584	AS Glas schwarz 800 mm	645,74 €
1015585	AS Glas schwarz 900 mm	690,56 €
1015586	AS Glas schwarz 1000 mm	735,38 €
1015587	AS Glas schwarz 1100 mm	816,72 €
1015588	AS Glas schwarz 1200 mm	828,34 €

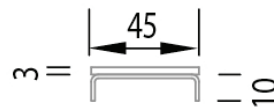

NEU!

01 | Duschelemente

| Design Duschrinnen

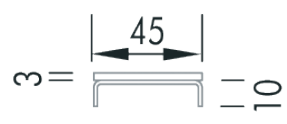
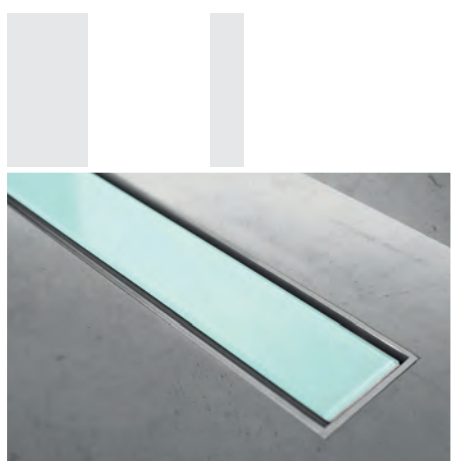
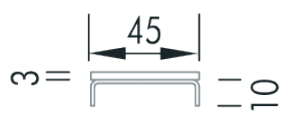
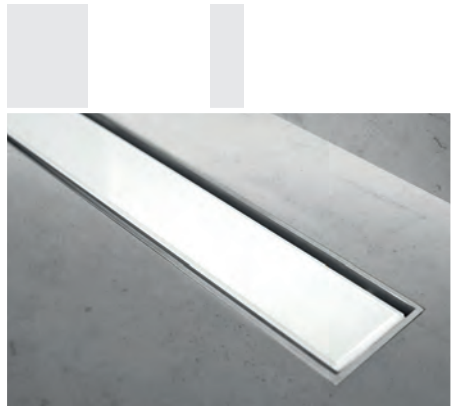
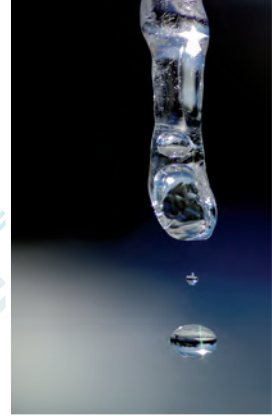

Abdeckset Glas weiß glänzend

Art.-Nr.	Beschreibung	Euro/St.
1015540	AS Glas weiß 500 mm	511,28 €
1015541	AS Glas weiß 600 mm	549,46 €
1015542	AS Glas weiß 700 mm	597,60 €
1015543	AS Glas weiß 800 mm	648,74 €
1015544	AS Glas weiß 900 mm	690,50 €
1015545	AS Glas weiß 1000 mm	735,38 €
1015546	AS Glas weiß 1100 mm	816,72 €
1015547	AS Glas weiß 1200 mm	828,34 €

Abdeckset Glas grün glänzend

Art.-Nr.	Beschreibung	Euro/St.
1015548	AS Glas grün 500 mm	511,28 €
1015549	AS Glas grün 600 mm	549,46 €
1015550	AS Glas grün 700 mm	597,60 €
1015551	AS Glas grün 800 mm	648,74 €
1015552	AS Glas grün 900 mm	690,50 €
1015553	AS Glas grün 1000 mm	735,38 €
1015554	AS Glas grün 1100 mm	816,72 €
1015555	AS Glas grün 1200 mm	828,34 €

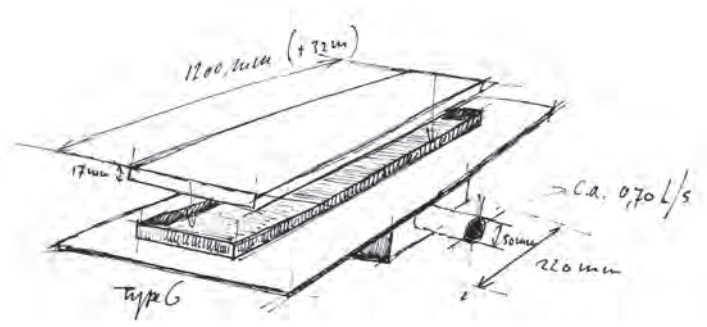



NEUE Bauhöhe!
SUPERFLACH – NUR 43 MM.

Duschrinne Compact 30 superflach – nur 43 mm Bauhöhe
mit Fliesenmulde (12 mm tief), NUR 43 MM BAUHÖHE, 30 mm Sperrwasserhöhe
komplett mit waagrechttem Ablauf, ohne Stellfüße



Die abgebildete Fliese ist nicht im Lieferumfang enthalten.

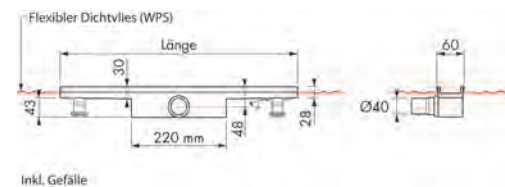

Art.-Nr.	Beschreibung	Euro/St.
1015534	Duschrinne Compact 30 SUPERFLACH, Länge 700 mm	619,00 €
1015535	Duschrinne Compact 30 SUPERFLACH, Länge 800 mm	625,00 €
1015536	Duschrinne Compact 30 SUPERFLACH, Länge 900 mm	635,00 €
1015537	Duschrinne Compact 30 SUPERFLACH, Länge 1000 mm	638,00 €
1015538	Duschrinne Compact 30 SUPERFLACH, Länge 1100 mm	654,00 €
1015539	Duschrinne Compact 30 SUPERFLACH, Länge 1200 mm	670,00 €

Duschrinne Basic Steel

preisgünstige Duschrinne aus Edelstahl inkl. Edelstahlabdeckung mit waagrechttem Ablauf, Ablaufleistung 0,6 l/s

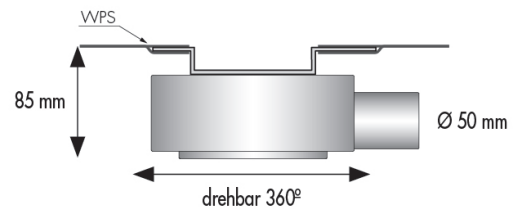

Senkrechter Ablauf auf Anfrage lieferbar.

Art.-Nr.	Beschreibung	Euro/St.
1015513	Duschrinne Basic Steel 700 mm	444,00 €
1015514	Duschrinne Basic Steel 800 mm	460,00 €
1015515	Duschrinne Basic Steel 900 mm	476,00 €
1015516	Duschrinne Basic Steel 1000 mm	492,00 €
1015494	Duschrinne Basic Steel 1100 mm	512,00 €
1015517	Duschrinne Basic Steel 1200 mm	524,00 €

Duschrinne Basic

preisgünstige Duschrinne aus Edelstahl inkl. Fliesenmulde mit waagrechttem Ablauf, Ablaufleistung 0,6 l/s

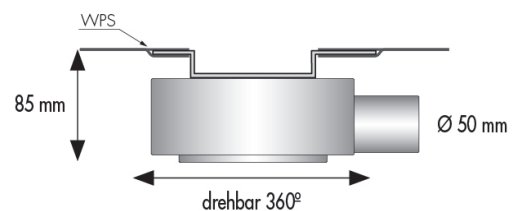
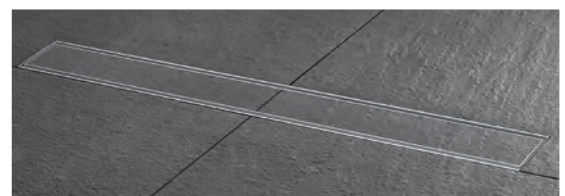

Senkrechter Ablauf auf Anfrage lieferbar.

Art.-Nr.	Beschreibung	Euro/St.
1015506	Duschrinne Basic 700 mm	406,00 €
1015507	Duschrinne Basic 800 mm	419,00 €
1015508	Duschrinne Basic 900 mm	432,00 €
1015509	Duschrinne Basic 1000 mm	448,00 €
1015510	Duschrinne Basic 1100 mm	464,00 €
1015511	Duschrinne Basic 1200 mm	476,00 €

01 | Duschelemente

| Bauplatten-Systeme

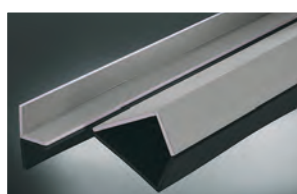
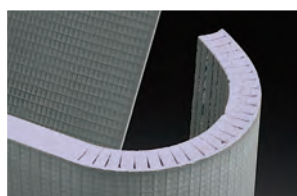
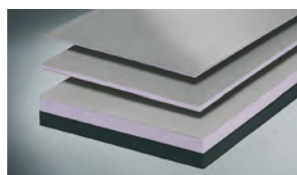

Bauplatten Standard

Innenausbau beidseitige Spezialbeschichtung direkt verflies- verspachtel- und verputzbar, mit allgemeinem bauaufsichtlichem Prüfzeugnis (abP)

Art.-Nr.	Beschreibung	Euro/m ²
1003809	Bauplatte 4 mm 1300 x 600 mm	21,94 €
1003810	Bauplatte 6 mm 1300 x 600 mm	21,04 €
1003811	Bauplatte 10 mm 1300 x 600 mm	23,24 €
1003812	Bauplatte 10 mm 2600 x 600 mm	23,24 €
1005531	Bauplatte 12,5 mm 2600 x 600 mm	23,98 €
1003813	Bauplatte 20 mm 2600 x 600 mm	24,58 €
1003814	Bauplatte 30 mm 2600 x 600 mm	27,24 €
1003815	Bauplatte 40 mm 2600 x 600 mm	31,80 €
1003816	Bauplatte 50 mm 2600 x 600 mm	35,65 €

Kreativ-Bauplatten

Art.-Nr.	Beschreibung	Euro/m ²
1006084	Bauplatte 30 mm 1300 x 600 mm, quer geschlitzt	57,90 €
1006085	Bauplatte 30 mm 2600 x 600 mm, längs geschlitzt	57,90 €

Rohrkästen

Art.-Nr.	Beschreibung	Euro/St.
1003817	Winkelement 150 x 150 mm	33,74 €
1003818	Winkelement 200 x 200 mm	45,15 €
1003819	Winkelement 300 x 300 mm	51,04 €
1003820	Winkelement 400 x 200 mm	51,04 €

Verzinkte Metallschlagdübel

(Befestigung von Bauplatten im Mauerwerk)

Art.-Nr.	Beschreibung	Euro/St.	VE 250 St. Euro/St.
1010573	Metалldübel 50 mm	0,76 €	0,58 €
1010328	Metалldübel 80 mm	0,78 €	0,60 €
1003823	Metалldübel 110 mm	0,90 €	0,70 €
1003824	Metалldübel 140 mm	0,96 €	0,80 €

BAUPLATTE NF – Bauplatte mit Nut- und Federsystem

einfache und stabile Verbindung von Bauplattenstößen für unterschiedliche Anwendungen, genaue Planlage im Stoßbereich, saubere Eckenausbildungen, jedes Bauplattenelement beinhaltet zwei Federn in der Abmessung 1300 x 37 x 6 mm, beidseitige Spezialbeschichtung direkt verflies-, verspachtelbar und verputzbar.

Art.-Nr.	Beschreibung	Euro/St.
1015610	Bauplatte NF 1 2600 x 600 x 50 mm	41,60 €
1015611	Bauplatte NF 1 2600 x 600 x 80 mm	68,00 €
1015612	Bauplatte NF 2 2600 x 600 x 50 mm	41,60 €
1015613	Bauplatte NF 2 2600 x 600 x 80 mm	68,00 €
1015614	Bauplatte NF 3 2600 x 600 x 50 mm	41,60 €
1015615	Bauplatte NF 3 2600 x 600 x 80 mm	68,00 €

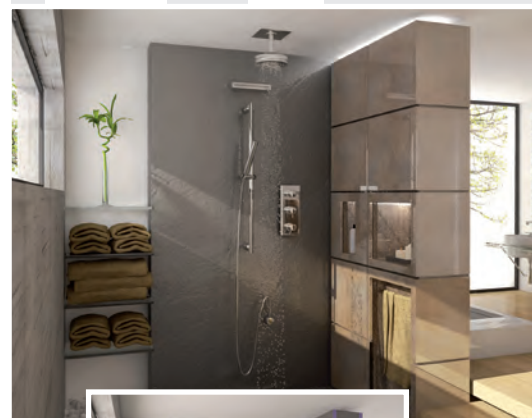

SABO-Montageset – Montage-Set zum Verkleiden von WC-Elementen

2-teiliges Spezialelement mit Lochausfräsungen (1 x 1300 x 900 mm, 1 x 1300 x 600 mm) für alle gängigen Toilettenanschlüsse, inkl. 10 selbstschneidenden Bohrschrauben und 10 Dämmplattentellern, beidseitige Spezialbeschichtung, hohe Druckfestigkeit, direkt verfliesbar

Art.-Nr.	Beschreibung	Euro/St.
1015609	Sabo-Montageset	112,00 €

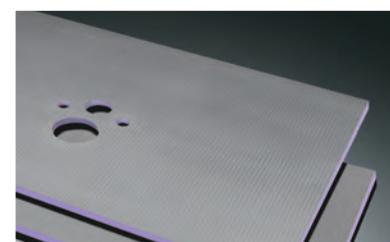

LED- Akzentlichtpunkte
Indoor – Outdoor

LED- Universal-Leuchten

LED-Lichtprofile

LED-Treppenstufen-Profile

LED-Profile zur indirekten Deckenbeleuchtung

LED-Strips ein- und zweifarbig + LED Strips RGB (mit Farbwechsel)



 **NEU!**

 **DESIGN**

02 | Lichtdesign





02 | Lichtdesign

| LED-Akzentlichtpunkte

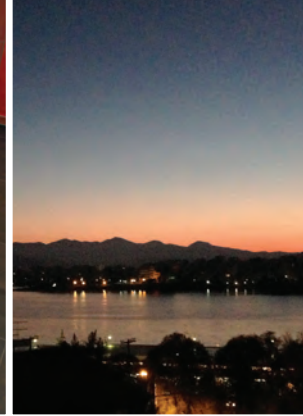
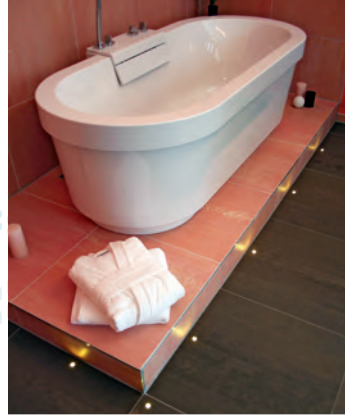

Nie zuvor war es so leicht Licht flexibel und punktuell einzusetzen. Die Anwendungsgebiete der LED-AKZENTLICHTPUNKTE sind nahezu unbegrenzt.

Im Indoor- und Outdoorbereich, sowie Unterwasser, wirkt der Lichtpunkt als Designelement.

Dank Ihrer schlichten Eleganz fügen sich die LED-AKZENTLICHTPUNKTE harmonisch in jedes Umfeld ein. Während sie tagsüber fast unsichtbar sind, setzen sie nachts faszinierende Lichtakzente.

robuste, mikrobebeständige
PUR Anschlussleitung für Außenleuchten,
oder extrem dünne Zwillingslitze
für Innenleuchten

integrierte Treiberelektronik für maximale
Lebensdauer der LED und direkten Betrieb
mit 12 V DC

V4A Edelstahlgehäuse aus hochwertigen Dreh-
und Frästeilen für perfektes Finish; resistent
gegen Salzwasser und Steinsalze

Montageklammer aus Edelstahl
für einfache und sichere Montage

Betrieb mit 3/4 des Nennstroms
für hohe Lebensdauer der LED

flexible Fertigung in Deutschland

vergilbungsfreie Frontscheibe

100% Qualitätskontrolle

Einsatz von hochwertigen LEDs
und Elektronikbauteilen

dauerelastische Spezial-Vergussmasse; Anschlussleitung dauerhaft
wasserdicht in der Leuchte vergossen, IP 68





LED-Akzentlichtpunkte

Einbautiefe nur 10 mm mit Montageklammer, extrem dünne Zwillingslitze 1,4 mm x 2,6 mm, 7 m lang, für Montage in Boden, Wand und Verkleidungen, hohe Lebensdauer > 50.000 Stunden, hohe Leuchtkraft, erschütterungsunempfindlich, chlor- und solewasserbeständiges V4A Edelstahlgehäuse, Temperaturbereich -25 C° bis + 40 C°

Für den Einsatz im Innenbereich.



	LED warmweiß	LED weiß	LED gelb	Euro/St.
rund	1015307	1015308	1015309	88,32 €
eckig	1015310	1015311	1015312	94,88 €

LED in blau, grün und rot auf Anfrage lieferbar.

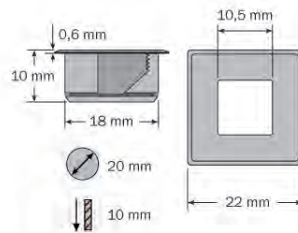
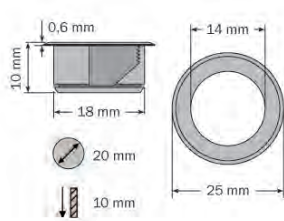

Zubehör

Art.-Nr.	Beschreibung	Euro/St.
1011870	Netzteil Indoor	57,20 €
1015313	Sonderlänge Zwillingslitze + 5 m	7,86 €

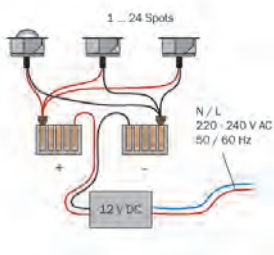

Netzteil-Innenmontage in Unterputzdosen, für max. 24 Leuchten



02 | Lichtdesign

| LED-Akzentlichtpunkte



LED-Akzentlichtpunkte

Einbautiefe nur 10 mm mit Montageklammer, mikrobenbeständiges PUR-Anschlusskabel, 3,4 mm Durchmesser, Länge 10 m, direkt mit dem Spot vergossen, hohe Lebensdauer > 50.000 Stunden, hohe Leuchtkraft, erschütterungsunempfindlich, chlor- und sole-wasserbeständiges V4A Edelstahlgehäuse, Temperaturbereich -25 C° bis +40 C°.

Für den Einsatz im Außenbereich.



	LED warmweiß	LED weiß	LED gelb	Euro/St.
rund	1015315	1015316	1015317	94,88 €
eckig	1015318	1015319	1015320	98,16 €

LED in blau, grün und rot auf Anfrage lieferbar.

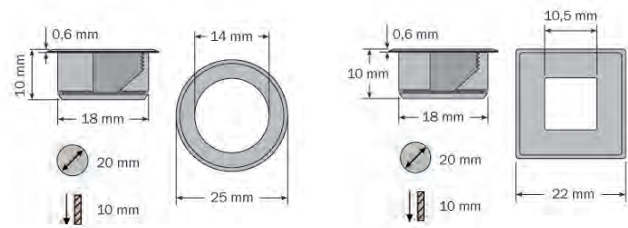

Zubehör für LED-Akzentlichtpunkte

Art.-Nr.	Beschreibung	Euro/St.
1015321	Netzteil Outdoor	122,74 €
1015322	Sonderlänge PUR-Kabel + 5 m	10,66 €

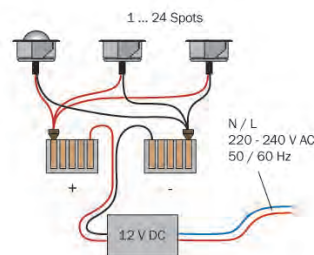

Netzteil für Außenmontage mit Gehäuse IP 66, für max. 24 Leuchten

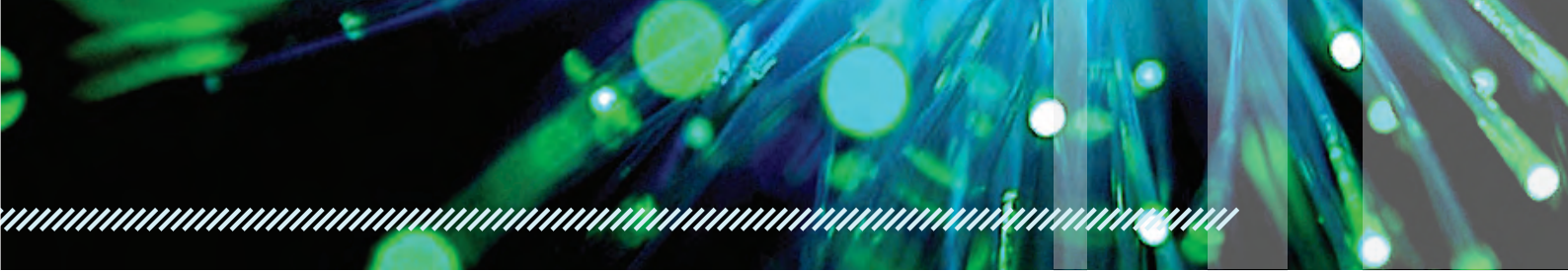

DESIGN



WELLNESS



02 | Lichtdesign

| LED-Universal-Leuchten



Runde und eckige LED-Einbauleuchten – für den Innenbereich

Die geringe Einbautiefe von nur 6,5 mm ermöglicht einen problemlosen Einbau in nahezu jede Art von Bodenbelag. Spezielle LEDs und ein neuartiges Vergussmaterial sorgen für einen besonders gleichmäßigen Lichteindruck und außergewöhnliche Robustheit.

Lebensdauer bis zu 100.000 Stunden, Einbaugehäuse und Abdeckung aus Edelstahl V4A 1.4571 gebürstet, Lichtpunkt aus säure-, laugen-, und UV-beständigem PUR-Verguss, wasserdicht.

System Schutzart IP67, Schutzklasse III, Statische Druckbelastung max. 500 kg (5 KN)
Mechanische Festigkeit IK 10 (vandalensicher), Temperaturbereich -25 C° bis + 65 C°.

Runde LED-Einbauleuchten

	LED kaltweiß	LED warmweiß	LED blau	LED amber	Euro/VPE
Einzelleuchte	1005864	1011153	1005869	1005874	98,78 €
3- Kette	1005860	1015323	1005865	1005870	291,00 €
5- Kette	1005861	1015324	1005866	1005871	458,70 €
8- Kette	1005862	1015325	1005867	1005872	705,68 €

Eckige LED-Einbauleuchten

	LED kaltweiß	LED warmweiß	LED blau	LED amber	Euro/VPE
Einzelleuchte	1005884	1015326	1005889	1005894	107,00 €
3- Kette	1005880	1015236	1005885	1005890	309,76 €
5- Kette	1005881	1015237	1005886	1005891	498,22 €
8- Kette	1005882	1015327	1005887	1005892	773,18 €

Zubehör

Art.-Nr.	Beschreibung	Euro/St.
1005916	Einbaunetzteil	101,50 €
1005917	T-Splitter	32,50 €
1015126	Verlängerungskabel 3 m	32,22 €
1005918	Verlängerungskabel 6 m	32,48 €
1005920	Abschlussstecker IP 67	10,98 €





Universal Rund

Abmessungen | Einbauschema

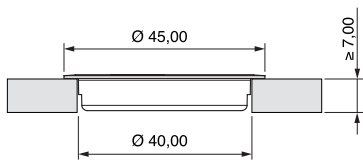
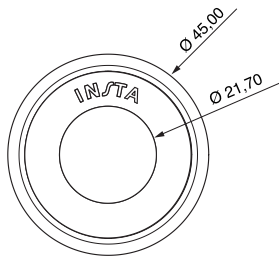

Universal Eckig

Abmessungen | Einbauschema

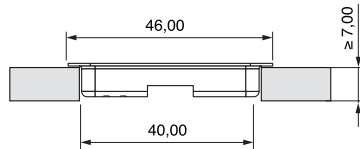
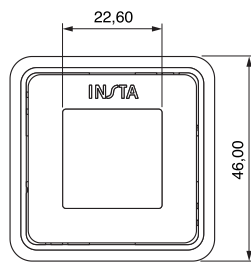

Beispiel-Anschlussplan für Universal Rund (Für Universal Eckig: halbe Stückzahl pro Trafo)

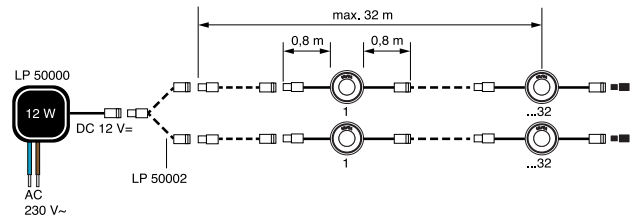
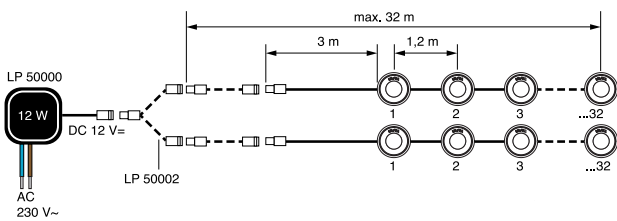

NEU!

02 | Lichtdesign

| LED-Profile



LED-Lichtprofil Q-1

Das Profil Q-1 besteht aus einem Aluminium-Grundprofil mit Fliesensteg und einem Leuchtprofil. Die dazu passenden LEDs und Trafos finden Sie auf Seite 54/55. Der Fliesensteg ist an der SCHMALEN Seite zum Leuchtprofil angebracht. Stablänge 250 cm.

Sonderlängen auf Anfrage.

Höhe	silber matt eloxiert	Euro/lfm	verchromt	Euro/lfm
12 mm	1015125	24,00 €	1015114	34,80 €
14 mm	1015393	26,00 €	1015394	37,20 €

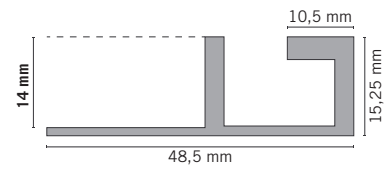
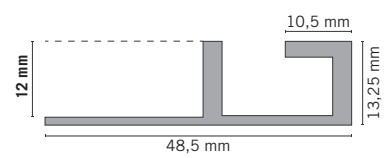
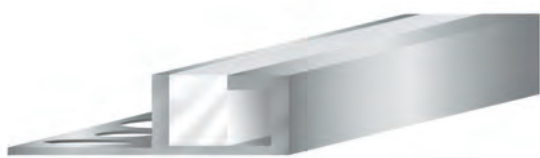

LED-Lichtprofil Q-2

Das Profil Q-2 besteht aus einem Aluminium-Grundprofil mit Fliesensteg und einem Leuchtprofil. Die dazu passenden LEDs und Trafos finden Sie auf Seite 54/55. Der Fliesensteg ist an der breiten Seite zum Leuchtprofil angebracht. Stablänge 250 cm.

Sonderlängen auf Anfrage.

Höhe	silber matt eloxiert	Euro/lfm	verchromt	Euro/lfm
12 mm	1015395	24,00 €	1015397	34,80 €
14 mm	1015396	26,00 €	1015398	37,20 €

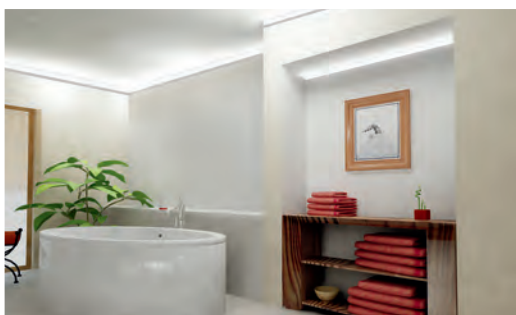
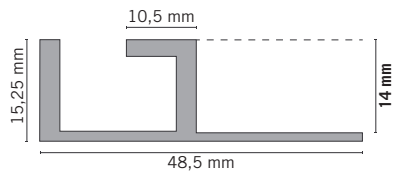
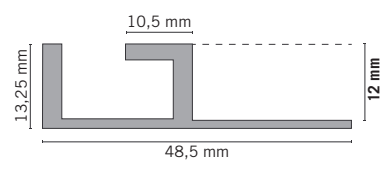



LED-Treppenstufen-Profil

Das LED-Treppenstufen-Profil besteht aus mehreren einzelnen Komponenten: einem Aluminium-Grundprofil mit Fliesensteg, einem Leuchtprofil und einem rutschsicheren Profil aus PVC in verschiedenen Farben. Stablänge 250 cm. Die dazu passenden LEDs und Trafos finden Sie auf Seite 54/55.

Sonderlängen auf Anfrage.

Höhe	schwarz	grau	braun	beige	Euro/lfm
12 mm	1015399	1015400	1015401	1015402	33,00 €
14 mm	1015403	1015404	1015405	1015406	36,00 €

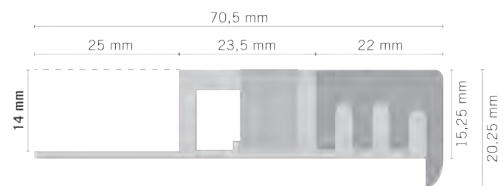
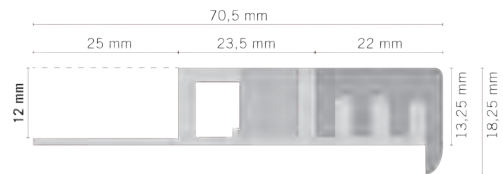
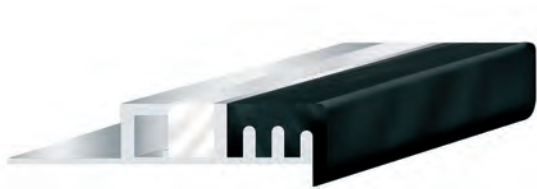

NEU!

02 | Lichtdesign

| LED-Profile + Strips



LED-Profile zur indirekten Deckenbeleuchtung

DAS PROFIL INDI B für Badräume besteht aus zwei separaten Profilen: einem Aluminium-Grundprofil mit Fliesensteg und einem eckigen Aluminium-Steckprofil. Die dazu passenden LEDs und Trafos finden Sie auf Seite 54/55. Stablänge 250 cm.

Sonderlängen auf Anfrage.

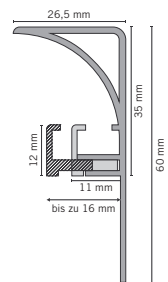

Beschreibung	Art.-Nr.	Euro/lfm
silber eloxiert	1015113	27,60 €
beige RAL 9001	1015407	27,80 €
weiß RAL 9003	1015408	27,80 €
grau RAL 7074	1015409	27,80 €

DAS PROFILE INDI W für Wohnräume besteht aus zwei separaten Profilen: einem Aluminium-Grundprofil und einem runden Aluminium-Steckprofil. Die dazu passenden LEDs und Trafos finden Sie auf Seite 54/55. Stablänge 250 cm.

Sonderlängen auf Anfrage.

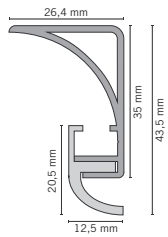
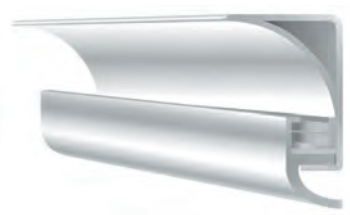

Beschreibung	Art.-Nr.	Euro/lfm
silber eloxiert	1015410	30,80 €
beige RAL 9001	1015411	31,00 €
weiß RAL 9003	1015412	31,00 €
grau RAL 7074	1015413	31,00 €

LED-Strips einfarbig – LED-Strips zweifarbig – LED Strips RGB (mit Farbwechsel)

LED-STRIP EINFARBIG

im Silikonschlauch eingegossen (IP65), Maße: 9,0 mm breit, 4,5 mm hoch, Standardlänge 250 cm. Sonderlängen auf Anfrage.

LEDs/lfm	Leistung Watt/lfm	warmweiß	normal-weiß	kaltweiß	blau	Euro/lfm
60 Stück – dezente Beleuchtung	4,8 Watt	1015118	1015380	1015383	1015386	35,60 €
90 Stück – Grundausleuchtung	7,2 Watt	1015128	1015381	1015384	1015387	40,40 €
120 Stück – hell strahlende Ausleuchtung	9,6 Watt	1015379	1015382	1015385	1015388	47,60 €



120er Uni-LED

Auf Anfrage sind auch LED-Strips in rot, grün und gelb lieferbar.



LED-Strip zweifarbig

stufenlos verstellbar zwischen kalt- und warmweiß, im Silikonschlauch eingegossen (IP65), zum Betrieb wird das Steuergerät für zweifarbige LED Strips benötigt (siehe Zubehör).

Maße: 10,0 mm breit, 4,5 mm hoch, Standardlänge 250 cm. Sonderlängen auf Anfrage.

LEDs/lfm	Leistung Watt/lfm	kalt-/warmweiß	Euro/lfm
120 Stück/lfm	9,6 Watt	1015849	59,50 €



120er zweifarbig LED

LED-Strip RGB mit Farbwechsel – im Silikonschlauch eingegossen (IP65), nur zur Verwendung in den Indi-Profilen, zum Betrieb wird ein RGB-Steuergerät benötigt (siehe Zubehör).

Maße: 10,0 mm breit, 4,5 mm hoch, Standardlänge 250 cm. Sonderlängen auf Anfrage.

LEDs/lfm	Leistung Watt/lfm	Art.-Nr.	Euro/lfm
30 Stück/lfm	7,2 Watt	1015389	44,60 €
60 Stück/lfm	14,4 Watt	1015390	64,40 €



60er RGB-LED

Zubehör für LED-Strips

Transformatoren für LED-Strips

Art.-Nr.	Leistung	Euro/St.
1015415	20 Watt	49,90 €
1015116	30 Watt	59,90 €
1015416	45 Watt	78,00 €

LED-Steuergerät für RGB-LED-Strips mit Fernbedienung und mit manueller Bedienung am Gehäuse

Art.-Nr.	Euro/St.
1015414	83,60 €



Dimmer für einfarbige LED-Strips mit Fernbedienung

Art.-Nr.	Euro/St.
1015391	102,00 €



LED-Steuergerät für zweifarbige LED-Strips mit Fernbedienung

Art.-Nr.	Euro/St.
1015850	83,60 €



NEU!

03 | Design-Profile



Francis Montesinos
KOLLEKTION



DESIGN



NEU!

03 | Design-Profile



Francis Montesinos

KOLLEKTION

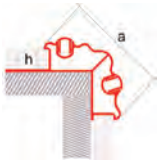
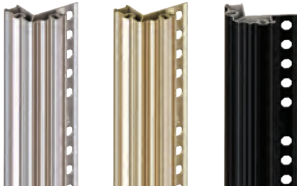

h: 12 mm
a: 62 mm
Länge: 2,5 m

Eckprofil Moaré

Ein Blickfang in Barockoptik aus eloxiertem Aluminium, Höhe 12 mm, Stablänge 250 cm

Art.-Nr.	Beschreibung	Euro/lfm
1011391	Moaré silber Hochglanz – silber matt	162,24 €
1011392	Moaré gold Hochglanz – gold matt	134,40 €
1011394	Moaré schwarz Hochglanz – schwarz matt	134,40 €



h: 12 mm
a: 25 mm
Länge: 2,5 m

Bordürenprofil Crystal

Glitzernd und schimmernd aus eloxiertem Aluminium, mit eingelassenen SWAROWSKY-ELEMENTEN, Höhe 12 mm, Stablänge 250 cm

Art.-Nr.	Beschreibung	Euro/lfm
1011562	Crystal silber Hochglanz mit transparenten Swarovsky-Elementen	103,50 €
1011563	Crystal gold glänzend mit champagnerfarbigen Swarovsky-Elementen	103,50 €



h: 10,12 mm
a: 25 mm
Länge: 2,5 m

Bordürenprofil Matices

Von der textilen Haut Cotoure inspiriert gestaltetes Profil aus eloxiertem Aluminium, dekoriert mit SWAROWSKY-ELEMENTEN, Höhe 10 + 12 mm, Stablänge 250 cm

Art.-Nr.	Beschreibung	Euro/lfm
1011556	Matices black flowers, Höhe 10 mm	42,34 €
1011361	Matices black flowers, Höhe 12 mm	46,18 €
1011557	Matices silver flowers, Höhe 10 mm	42,34 €
1011362	Matices silver flowers, Höhe 12 mm	46,18 €



Abschluss- und Treppenstufenprofil Step Arte

Dekoratives Profil mit breiter Front, die mit exklusiven Grafiken des spanischen Modedesigners Francis Montesinos verziert ist. Aus silber hochglänzend, eloxiertem Aluminium mit 50 mm breiter Sichtkante, Höhe 10 + 12 mm, Länge 120 cm

Art.-Nr.	Beschreibung	Euro/lfm
1011824	Step Arte Dekor Stickerei A, Höhe 10 mm	73,20 €
1011825	Step Arte Dekor Stickerei B, Höhe 10 mm	73,20 €
1011828	Step Arte Dekor Meer A, Höhe 10 mm	73,20 €
1011829	Step Arte Dekor Meer B, Höhe 10 mm	73,20 €
1011826	Step Arte Dekor Stickerei A, Höhe 12 mm	76,06 €
1011827	Step Arte Dekor Stickerei B, Höhe 12 mm	76,06 €
1011830	Step Arte Dekor Meer A, Höhe 12 mm	76,06 €
1011831	Step Arte Dekor Meer B, Höhe 12 mm	76,06 €

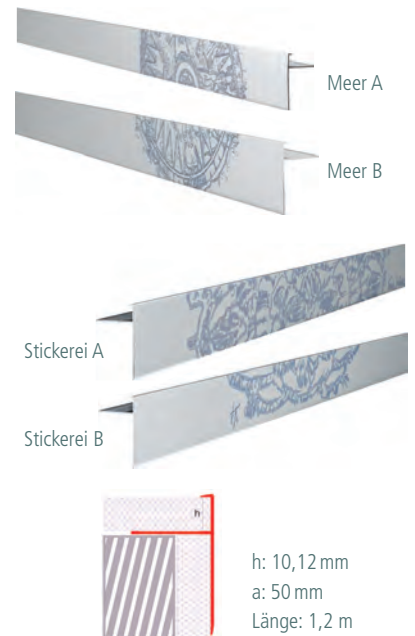

Abschluß- und Treppenstufenprofil Step uni

Art.-Nr.	Beschreibung	Euro/lfm
1012092	Step Uni C, Höhe 10 mm, Länge 250 cm	29,14 €
1011832	Step Uni C, Höhe 12 mm, Länge 250 cm	30,22 €



NEU!

03 | Design-Profile



h: 10,12 mm
Länge: 2,5 m



Eck- und Bordürenprofil Listel Maxi

Der Materialmix Maxi aus PVC mit Pflanzenfasern schafft die besondere Farbgebung und Oberflächenbeschaffenheit, Höhe 10 + 12 mm, Stablänge 250 cm.

Art.-Nr.	Beschreibung	Euro/lfm
1011320	Listel Maxi holz Farbcode 72, Höhe 10 mm	5,66 €
1011333	Listel Maxi holz Farbcode 72, Höhe 12 mm	6,36 €
1011321	Listel Maxi grau Farbcode 73, Höhe 10 mm	5,66 €
1011334	Listel Maxi grau Farbcode 73, Höhe 12 mm	6,36 €
1011322	Listel Maxi schwarz Farbcode 75, Höhe 10 mm	5,66 €
1011335	Listel Maxi schwarz Farbcode 75, Höhe 12 mm	6,36 €
1011323	Listel Maxi sand Farbcode 78, Höhe 10 mm	5,66 €
1011336	Listel Maxi sand Farbcode 78, Höhe 12 mm	6,36 €
1011325	Listel Maxi schiefer Farbcode 81, Höhe 10 mm	5,66 €
1011338	Listel Maxi schiefer Farbcode 81, Höhe 12 mm	6,36 €
1011326	Listel Maxi stein Farbcode 82, Höhe 10 mm	5,66 €
1011339	Listel Maxi stein Farbcode 82, Höhe 12 mm	6,36 €
1011330	Listel Maxi graphit Farbcode 86, Höhe 10 mm	5,66 €
1011343	Listel Maxi graphit Farbcode 86, Höhe 12 mm	6,36 €
1011331	Listel Maxi honig Farbcode 93, Höhe 10 mm	5,66 €
1011344	Listel Maxi honig Farbcode 93, Höhe 12 mm	6,36 €
1011332	Listel Maxi graubraun Farbcode 95, Höhe 10 mm	5,66 €
1011345	Listel Maxi graubraun Farbcode 95, Höhe 12 mm	6,36 €

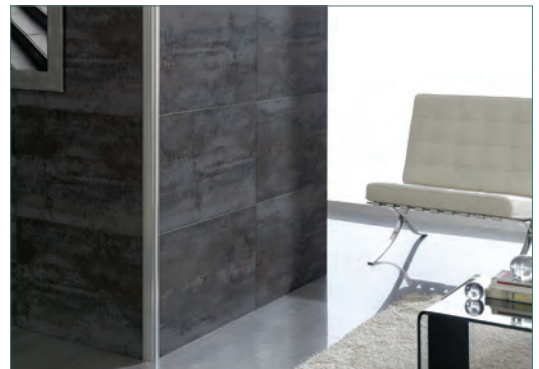



Eck- und Bordürenprofil Listel Maxi Fusion

Das Listel Maxi veredelt mit silberner oder goldener Wischtechnik und ist nur für den Innenbereich geeignet. Höhe 12 mm, Stablänge 250 cm.

Art.-Nr.	Beschreibung	Euro/lfm
1011364	Listel Maxi Fusion holz-silber Farbcode 112, Höhe 12 mm	9,66 €
1011365	Listel Maxi Fusion stein-silber Farbcode 113, Höhe 12 mm	9,66 €
1011366	Listel Maxi Fusion schiefer-silber Farbcode 114, Höhe 12 mm	9,66 €
1011367	Listel Maxi Fusion schiefer-gold Farbcode 115, Höhe 12 mm	9,66 €
1011368	Listel Maxi Fusion graphit-silber Farbcode 116, Höhe 12 mm	9,66 €
1011369	Listel Maxi Fusion graphit-gold Farbcode 115, Höhe 12 mm	9,66 €

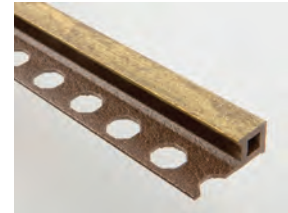

h: 12 mm
Länge: 2,5 m



Eck- und Bordürenprofil Listel Slim

Aus Aluminium mit eloxierter bzw. pulverbeschichteter Oberfläche. Ideal als Eck-, Bordüren- oder Stufenprofil für dünne Beläge wie z. B. Megaceram, Glasmosaik etc. Höhe 4,5 mm, Länge 250 cm.

Art.-Nr.	Beschreibung	Euro/lfm
1011939	Listel Slim weiß pulverbeschichtet	10,34 €
1011940	Listel Slim silber matt eloxiert	10,70 €
1011941	Listel Slim schwarz matt eloxiert	11,28 €
1011942	Listel Slim silber glänzend eloxiert	11,28 €



h: 4,5 mm
Länge: 2,5 m



Eckstücke für Listel Slim

Art.-Nr.	Beschreibung	Euro/St.
1011943	Eckstück für Listel Slim weiß pulverbeschichtet	7,68 €
1011944	Eckstück für Listel Slim silber matt eloxiert	7,68 €
1011945	Eckstück für Listel Slim schwarz matt eloxiert	7,68 €
1011946	Eckstück für Listel Slim silber glänzend eloxiert	7,68 €

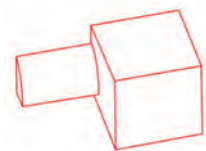

03 | Design-Profile

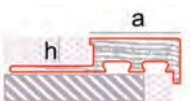

h: 10, 12 mm
Länge: 2,5 m

Stufenprofil Dakar

Der Maxi Materialmix aus PVC mit Pflanzenfasern schafft die besondere Farbgebung und Oberflächenbeschaffenheit mit 40 mm breit, extrem rutschsicher durch die gerillte Oberfläche, 10 + 12 mm Höhe, Länge 250 cm.

Art.-Nr.	Beschreibung	Euro/lfm
1011638	Dakar holz Farbcode 72, Höhe 10 mm	18,10 €
1011639	Dakar grau Farbcode 73, Höhe 10 mm	18,10 €
1011640	Dakar schwarz Farbcode 75, Höhe 10 mm	18,10 €
1011641	Dakar sand Farbcode 78, Höhe 10 mm	18,10 €
1011643	Dakar schiefer Farbcode 81, Höhe 10 mm	18,10 €
1011644	Dakar stein Farbcode 82, Höhe 10 mm	18,10 €
1011645	Dakar graphit Farbcode 86, Höhe 10 mm	18,10 €
1011646	Dakar honig Farbcode 93, Höhe 10 mm	18,10 €
1011647	Dakar graubraun Farbcode 95, Höhe 10 mm	18,10 €
1011648	Dakar holz Farbcode 72, Höhe 12 mm	21,60 €
1011649	Dakar grau Farbcode 73, Höhe 12 mm	21,60 €
1011649	Dakar schwarz Farbcode 75, Höhe 12 mm	21,60 €
1011651	Dakar sand Farbcode 78, Höhe 12 mm	21,60 €
1011651	Dakar schiefer Farbcode 81, Höhe 12 mm	21,60 €





Stufenprofil Kenya

Der Maxi Materialmix aus PVC mit Pflanzenfasern schafft die besondere Farbgebung und Oberflächenbeschaffenheit, extrem rutschsicher durch die gerillte Oberfläche, 45 mm breit, 10 + 12 mm Höhe, Länge 250 cm.

Art.-Nr.	Beschreibung	Euro/lfm
1011447	Kenya Orangenblüte Farbcode 128, Höhe 10 mm	22,60 €
1011448	Kenya zimt Farbcode 129, Höhe 10 mm	22,60 €
1011449	Kenya kakao Farbcode 130, Höhe 10 mm	22,60 €
1011450	Kenya schwarz Farbcode 75, Höhe 10 mm	22,60 €
1011434	Kenya Orangenblüte Farbcode 128, Höhe 12 mm	25,50 €
1011435	Kenya zimt Farbcode 129, Höhe 12 mm	25,50 €
1011436	Kenya kakao Farbcode 130, Höhe 12 mm	25,50 €
1011823	Kenya schwarz Farbcode 75, Höhe 12 mm	25,50 €



h: 10,12 mm
Länge: 2,5 m

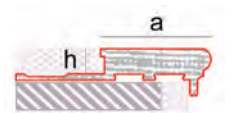

FuBleiste Maxi

Der Maxi Materialmix aus PVC mit Pflanzenfasern schafft die besondere Farbgebung und Oberflächenbeschaffenheit, leicht zu schneiden, mit Hohlräumen für Kabel, einfach ohne Klammern mit Fliesen- oder Hybridkleber (z. B. Ottocoll M-500) auf die Wand kleben, Höhe 60 mm, Länge 250 cm.

Art.-Nr.	Beschreibung	Euro/lfm
1011625	FuBleiste Maxi holz Farbcode 72	18,10 €
1011626	FuBleiste Maxi grau Farbcode 73	18,10 €
1011627	FuBleiste Maxi schwarz Farbcode 75	18,10 €
1011628	FuBleiste Maxi sand Farbcode 78	18,10 €
1011630	FuBleiste Maxi schiefer Farbcode 81	18,10 €
1011631	FuBleiste Maxi stein Farbcode 82	18,10 €
1011635	FuBleiste Maxi graphit Farbcode 86	18,10 €
1011636	FuBleiste Maxi honig Farbcode 93	18,10 €
1011637	FuBleiste Maxi graubraun Farbcode 95	18,10 €



a: 60 mm
Länge: 2,5 m



03 | Design-Profile



a: 60 mm
Länge: 2,5 m

FuBleiste St-Steel

FuBleiste aus Edelstahl, Höhe 60 mm, mit großem Hohlraum für Kabel

Art.-Nr.	Beschreibung	Euro/lfm
1011601	FuBleiste St-Steel hochglanzpoliert	39,80 €
1011602	FuBleiste St-Steel gebürstet	40,80 €



Außenecke

Innenecke

Endkappe

Zubehör zur FuBleiste ST-Steel

Art.-Nr.	Beschreibung	Euro/St.
1011605	Außenecke für FuBleiste St-Steel hochglanzpoliert	12,26 €
1011606	Außenecke für FuBleiste St-Steel gebürstet	12,92 €
1011607	Innenecke für FuBleiste St-Steel hochglanzpoliert	12,26 €
1011608	Innenecke für FuBleiste St-Steel gebürstet	12,92 €
1011609	Endkappe für FuBleiste St-Steel hochglanzpoliert rechts	19,60 €
1011947	Endkappe für FuBleiste St-Steel hochglanzpoliert links	19,60 €
1011610	Endkappe für FuBleiste St-Steel gebürstet rechts	20,26 €
1011616	Endkappe für FuBleiste St-Steel gebürstet links	20,26 €





Hohlkehldesign Mini

zum nachträglichen Aufkleben auf den Fliesenbelag, den Waschtisch, die Arbeitsplatte etc. aus antibakteriell beschichtetem Aluminium oder aus Edelstahl poliert
Höhe 11 mm, Stablänge 250 cm

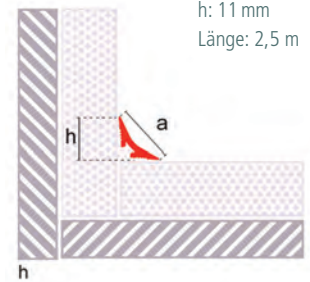

Art.-Nr.	Beschreibung	Euro/lfm
1011454	Hohlkehldesign Mini weiß glänzend, antibakteriell beschichtet	8,80 €
1011458	Hohlkehldesign Mini anthrazit matt, antibakteriell beschichtet	10,64 €
1011677	Hohlkehldesign Mini Edelstahl hochglanzpoliert	21,10 €

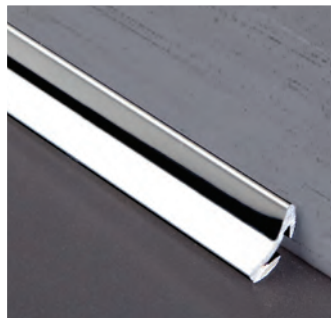

Zubehör zum Hohlkehldesign Mini

Art.-Nr.	Beschreibung	Euro/St.
1011459	Außenecke für Hohlkehldesign Mini weiß glänzend antibakteriell	7,90 €
1011463	Außenecke für Hohlkehldesign Mini anthrazit matt antibakteriell	7,90 €
1011678	Außenecke für Hohlkehldesign Mini Edelstahl poliert	11,90 €
1011464	Innenecke für Hohlkehldesign Mini weiß glänzend antibakteriell	7,90 €
1011488	Innenecke für Hohlkehldesign Mini anthrazit matt antibakteriell	7,90 €
1011679	Innenecke für Hohlkehldesign Mini Edelstahl poliert	11,90 €
1011469	Endkappe für Hohlkehldesign Mini weiß glänzend antibakteriell	7,90 €
1011473	Endkappe für Hohlkehldesign Mini anthrazit matt antibakteriell	7,90 €
1011681	Endkappe für Hohlkehldesign Mini Edelstahl poliert	11,90 €

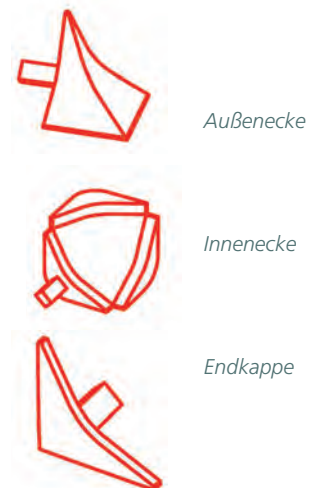

04 | Fliesenprofile

Winkelabschlussprofile

Bordürenprofile

Q-Profile

Rundkantenprofile

Treppenstufenprofile

Winkelprofile

Eckschutzprofile

Dünnbettdehnfugenprofile

Übergangprofile

Ausgleichsprofile

Balkonprofile





04 | Fliesenprofile

| Winkelabschlussprofile



Classic WINKELABSCHLUSSPROFILE aus PVC

Stablänge 250 cm

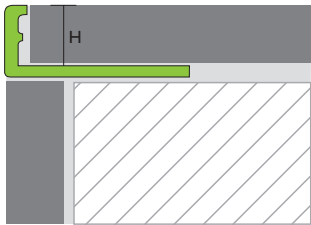
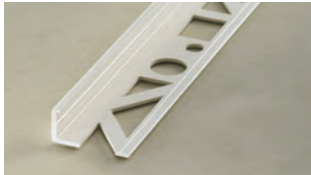

Höhe	brillant-weiß	altweiß	hellgrau	schwarz	Euro/lfm
6 mm	1004145	1004149	1004153	1004173	1,60 €
8 mm	1004146	1004150	1004154	1004174	1,70 €
10 mm	1004147	1004151	1004155	1004175	1,81 €
12,5 mm	1004148	1004152	1004156	–	1,94 €

Stablänge 300 cm

6 mm	1004177	1004181	1004184	1004202	1,60 €
8 mm	1004178	1004182	1004185	1004203	1,70 €
10 mm	1004179	1004183	1004186	1004204	1,81 €
12,5 mm	1004180	1015775	1004187	–	1,94 €

Classic WINKELABSCHLUSSPROFILE aus ALUMINIUM beschichtet

Stablänge 250 cm

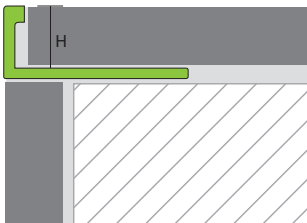

Höhe	brillant-weiß	hellgrau	schwarz	Euro/lfm
6 mm	1003709	1005791	1005794	5,74 €
8 mm	1003710	1005797	1005793	5,94 €
10 mm	1003711	1005798	1005420	6,40 €
11 mm	1011119	–	–	6,70 €
12,5 mm	1005796	1005799	1005085	6,90 €

Sonderfarben ab einer Bestellung von 100 m möglich.





Classic WINKELABSCHLUSSPROFILE aus ALUMINIUM natur

Höhe	Stablänge 250 cm	Stablänge 300 cm	Euro/lfm
3 mm	1004205	1004218	2,34 €
4,5 mm	1004206	1004219	2,44 €
6 mm	1004207	1004220	2,44 €
8 mm	1004208	1004221	2,52 €
10 mm	1004209	1004222	2,64 €
11 mm ✓NEU!	1011117	1011118	2,76 €
12,5 mm	1004210	1004223	2,80 €
15 mm	1004211	1004224	3,50 €
17,5 mm	1005800	1005803	3,82 €
20 mm	1005801	1005804	4,20 €
22,5 mm	1005239	1005805	4,56 €
25 mm	1005802	1005806	5,10 €
30 mm	1005808	1005807	5,30 €
40 mm ✓NEU!	1011718	-	7,30 €
50 mm ✓NEU!	1015105	-	7,80 €

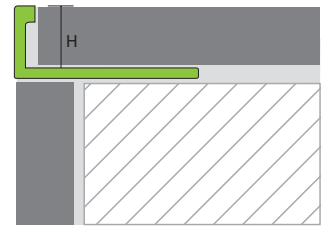

Classic WINKELABSCHLUSSPROFILE aus ALUMINIUM eloxiert matt

Stablänge 250 cm

Höhe	silber matt		champagne matt		edelstahl matt	
	Stablänge 250 cm	Euro/lfm	Stablänge 250 cm	Euro/lfm	Stablänge 250 cm	Euro/lfm
6 mm	1004214	4,60 €	1015623	4,86 €	1015626	4,86 €
8 mm	1004215	4,72 €	1015624	4,92 €	1015628	4,92 €
10 mm	1004216	4,90 €	1015625	5,18 €	1015629	5,18 €
✓NEU! 11 mm	1011120	5,10 €	-	-	-	-
12,5 mm	1004217	5,32 €	1015627	5,64 €	1015630	5,64 €

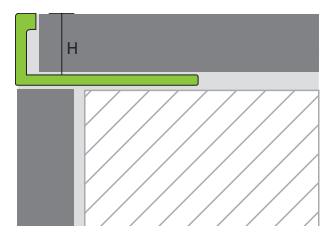

04 | Fliesenprofile

| Winkelabschluss- und Bordürenprofile

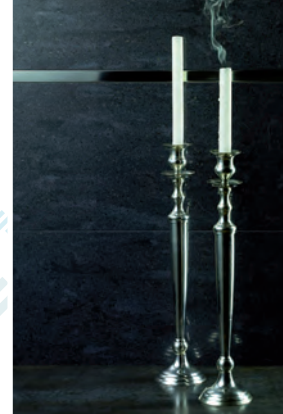

Classic WINKELABSCHLUSSPROFILE aus ALUMINIUM eloxiert, Hochglanz

Stablänge 250 cm

NEU!

NEU!

NEU!

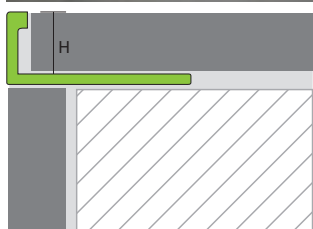

Höhe	silber Hochglanz	Euro/lfm	champagne Hochglanz	edelstahl Hochglanz	Euro/lfm
6 mm	1015639	11,10 €	1015635	1015631	12,00 €
8 mm	1015640	11,50 €	1015636	1015632	12,38 €
10 mm	1012059	11,84 €	1015637	1015632	12,74 €
12,5 mm	1015244	13,12 €	1015638	1015634	13,12 €



Classic WINKELABSCHLUSSPROFILE aus MESSING

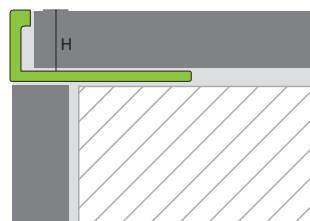

Höhe	Stablänge 250 cm	Stablänge 300 cm	Euro/lfm
3 mm	1004252	1004259	7,95 €
4,5 mm	1004253	1004260	8,06 €
6 mm	1004254	1004261	8,06 €
8 mm	1004255	1004262	8,28 €
10 mm	1004256	1004263	8,84 €
12,5 mm	1004257	1004264	9,65 €
15 mm	1004258	1004265	10,46 €

NEU!

Classic WINKELABSCHLUSSPROFILE

aus EDELSTAHL 1.4301 (V2A) gebürstet

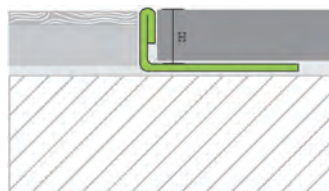

Höhe	Stablänge 250 cm	Euro/lfm
6 mm	1015129	12,62 €
8 mm	1009823	12,82 €
10 mm	1009824	13,22 €
11 mm	1011072	13,90 €
12,5 mm	1009825	14,26 €





Classic WINKELABSCHLUSSPROFILE aus EDELSTAHL 1.4301 (V2A) glänzend

Höhe	Stablänge 250 cm	Stablänge 300 cm	Euro/lfm
3 mm	1004238	1004245	7,42 €
4,5 mm	1004239	1004246	7,54 €
6 mm	1004240	1004247	7,54 €
8 mm	1004241	1004248	7,86 €
10 mm	1004242	1004249	8,16 €
11 mm	1010341	1010340	8,48 €
12,5mm	1004243	1004250	8,60 €
15 mm	1004244	1004251	9,64 €
17,5 mm	1005063	1005016	10,50 €
20 mm	1005787	1005788	11,14 €
22,5 mm	1005012	1005415	11,98 €
25 mm	1005426	1005789	13,68 €
30 mm	1005492	1005790	16,34 €

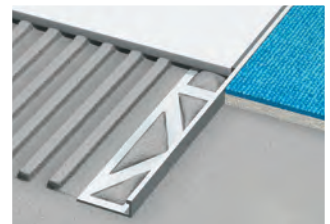
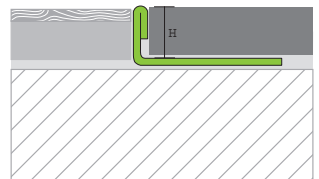

BORDÜRENPROFILE aus EDELSTAHL 1.4301

Stablänge 250 cm

	Breite 25 mm	Euro/lfm
glänzend	1015130	18,40 €
gebürstet	1006082	19,90 €

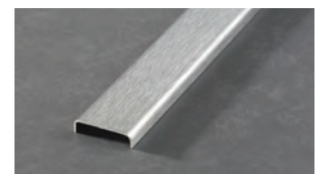
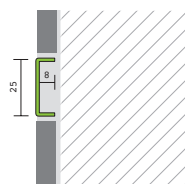

04 | Fliesenprofile

| Abschlussprofile + Eckstücke



Prodecor-Q dekoratives ABSCHLUSSPROFIL mit quadratischer Sichtkante
aus EDELSTAHL 1.4301, Stablänge 250 cm

NEU!

Höhe	glänzend	Euro/lfm	Hochglanz poliert	gebürstet	Euro/lfm
6 mm	1011089	11,70 €	1011125	1011126	16,36 €
8 mm	1005813	12,20 €	1005816	1005815	16,90 €
10 mm	1005262	13,06 €	1005817	1005449	17,40 €
11 mm	1009744	13,78 €	1009748	1009746	18,30 €
12,5 mm	1005814	14,14 €	1005818	1005505	18,80 €

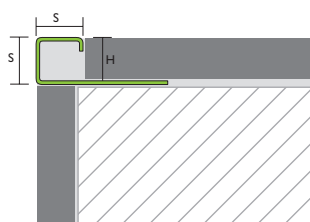

Stablänge 300 cm

NEU!

6 mm	1011127	11,70 €	1011128	1011129	16,36 €
8 mm	1005819	12,20 €	1005822	1005825	16,90 €
10 mm	1005820	13,06 €	1005823	1005826	17,40 €
11 mm	1009745	13,78 €	1009747	1009749	18,30 €
12,5 mm	1005821	14,14 €	1005824	1005827	18,80 €



ECKSTÜCK für Prodecor-Q Edelstahl

als Innen- und Außenecke einsetzbar, aus EDELSTAHL MASSIV

NEU!

Höhe	glänzend	Euro/St.	gebürstet	Euro/St.
6 mm	1011090	12,90 €	1011124	14,22 €
8 mm	1005833	13,10 €	1005835	14,42 €
10 mm	1005263	13,50 €	1005450	14,90 €
11 mm	1009750	13,78 €	1009751	15,30 €
12,5 mm	1005834	14,00 €	1005524	15,50 €

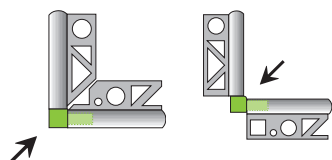



NEU!

ECKSTÜCK für Prodecor-Q Edelstahl – als Innen- und Außenecke einsetzbar, aus METALLDRUCKGUSS mit imitierter Edelstahloberfläche

Höhe	Edelstahloptik	Euro/St.	gebürstete Edelstahloptik	Euro/St.
8 mm	1005839	2,90 €	1011371	4,60 €
10 mm	1005840	2,90 €	1011372	4,60 €
11 mm	1009752	3,20 €	1011373	4,90 €
12,5 mm	1005841	3,20 €	1011374	4,90 €

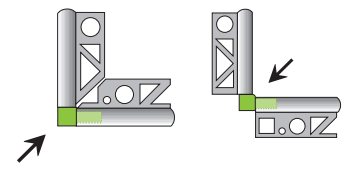

Flexo biegbares WINKELABSCHLUSSPROFIL

aus ALUMINIUM, EDELSTAHL 1.4301 (V2A) oder MESSING, Stablänge 250 cm

Höhe	Alu natur	Euro/lfm	Edelstahl glänzend	Euro/lfm	Messsing	Euro/lfm
3,0 mm	1004664	5,12 €	1004652	11,12 €	1004677	10,70 €
4,5 mm	1004665	5,20 €	1004653	11,30 €	1004678	10,80 €
6 mm	1004666	5,26 €	1004654	11,52 €	1004679	10,94 €
8 mm	1004667	5,32 €	1004655	11,74 €	1004680	11,50 €
10 mm	1004668	5,44 €	1004656	12,16 €	1004681	12,04 €
12,5 mm	1004669	6,12 €	1004657	12,72 €	1004682	12,84 €

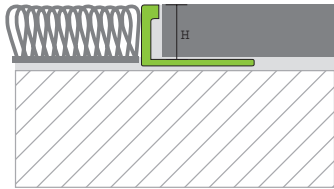
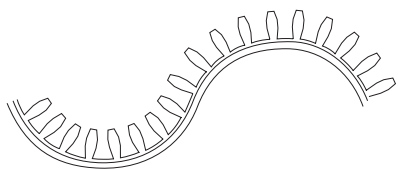
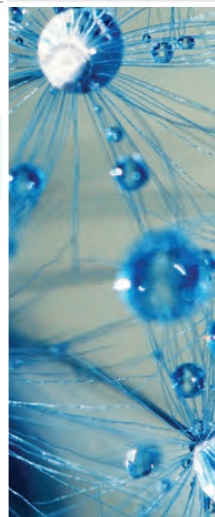

04 | Fliesenprofile

| Abschlussprofile + Eckstücke



NEU!

DESIGN

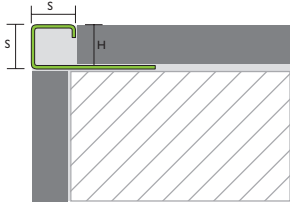

Prodecor-Q dekoratives ABSCHLUSSPROFIL mit quadratischer Sichtkante aus EDELSTAHL 1.4301, mit geprägter Oberfläche – Stablänge 250 cm

Höhe	Raute	Wasserfall	Ledernarben	Karo	Euro/lfm
10 mm	1011525	1011526	1011527	1011528	18,26 €
12,5 mm	1011529	1011530	1011531	1011532	19,86 €

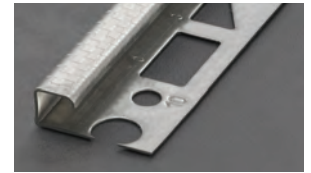
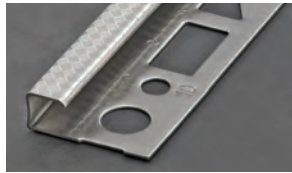

NEU!

DESIGN

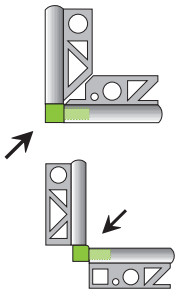

ECKSTÜCK für Prodecor-Q Edelstahl – als Innen- und Außenecke einsetzbar aus METALLDRUCKGUSS mit imitierter geprägter Edelstahloberfläche

Höhe	Raute	Wasserfall	Ledernarben	Karo	Euro/St.
10 mm	1015134	1015136	1015138	1015140	24,60 €
12,5 mm	1015135	1015137	1015139	1015141	24,60 €

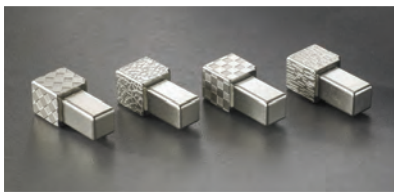



Prodecor-Q dekoratives ABSCHLUSSPROFIL mit quadratischer Sichtkante

aus ALUMINIUM eloxiert matt – Stablänge 250 cm

✓NEU!

✓NEU!

Höhe	silber matt	Euro/lfm	champagne matt	Euro/lfm	edelstahl matt	Euro/lfm
6 mm	1015143	5,50 €	1015146	5,76 €	1015149	5,76 €
8 mm	1005810	6,10 €	1015145	6,40 €	1015150	6,40 €
10 mm	1005846	6,90 €	1015147	7,20 €	1015151	7,20 €
12,5 mm	1005526	7,60 €	1015148	7,90 €	1015152	7,90 €

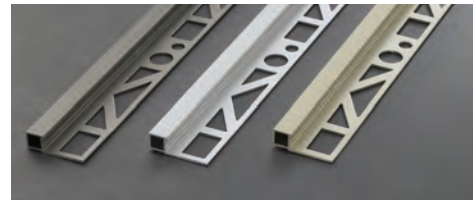
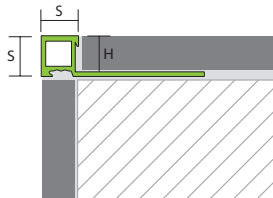

ECKSTÜCK für Prodecor-Q Aluminium eloxiert – als Innen- und Außenecke einsetzbar

aus METALLDRUCKGUSS eloxiert matt

✓NEU!

✓NEU!

Höhe	silber matt	Euro/lfm	champagne matt	Euro/St.	edelstahl matt	Euro/St.
6 mm	1015153	3,14 €	1015156	3,14 €	1015160	3,14 €
8 mm	1005836	3,14 €	1015157	3,14 €	1015161	3,14 €
10 mm	1005525	3,14 €	1015158	3,14 €	1015162	3,14 €
12,5 mm	1005527	3,36 €	1015159	3,36 €	1015163	3,36 €

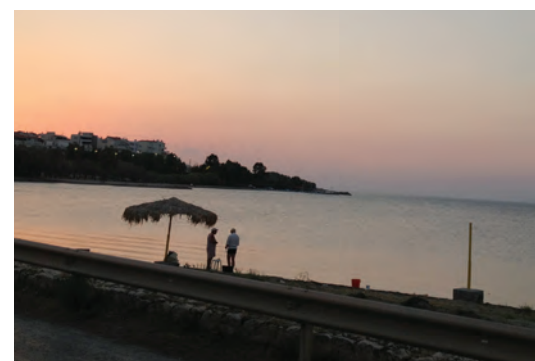
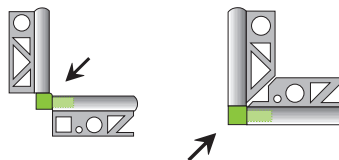

04 | Fliesenprofile

| Abschlussprofile + Eckstücke



NEU!

Prodecor-Q, dekoratives ABSCHLUSSPROFIL mit quadratischer Sichtkante aus ALUMINIUM eloxiert matt und gebürstet, Stablänge 250 cm

Höhe	silber matt gebürstet	Euro/lfm	champagne matt gebürstet	Euro/lfm	edelstahl matt gebürstet	Euro/lfm
8 mm	1011480	9,80 €	1011482	10,30 €	1011485	10,30 €
10 mm	1011479	10,60 €	1011483	11,14 €	1011486	11,14 €
12,5 mm	1011481	11,30 €	1011484	11,86 €	1011487	11,86 €

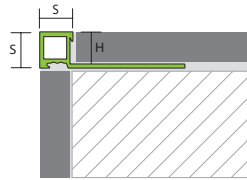

NEU!

ECKSTÜCK für Prodecor-Q Aluminium eloxiert – als Innen- und Außenecke einsetzbar aus ALUMINIUM MASSIV eloxiert matt und gebürstet

Höhe	silber matt gebürstet	Euro/St.	champagne matt gebürstet	Euro/St.	edelstahl matt gebürstet	Euro/St.
8 mm	1011489	9,30 €	1011492	9,30 €	1011495	9,30 €
10 mm	1011490	9,68 €	1011493	9,68 €	1011496	9,68 €
12,5 mm	1011491	9,98 €	1011494	9,98 €	1011497	9,98 €

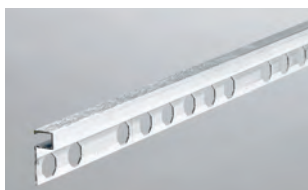
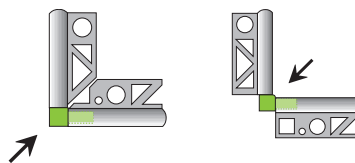

Q-Profil square, dekoratives ABSCHLUSSPROFIL mit rechteckiger Sichtkante aus ALUMINIUM Hochglanz eloxiert und gebürstet, Stablänge 250 cm, **ECKSTÜCK** aus METALLDRUCKGUSS

Höhe	Profil	Euro/lfm	Eckstück	Euro/St.
10 mm	1015845	13,90 €	1015487	5,90 €
12 mm	1015846	15,10 €	1015488	6,10 €

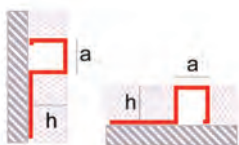

a: 10/12 mm
Länge: 2,5 m





Prodecor-Q, dekoratives ABSCHLUSSPROFIL mit quadratischer Sichtkante aus ALUMINIUM eloxiert, Hochglanz, Stablänge 250 cm

✓NEU!

✓NEU!

Höhe	silber Hochglanz	Euro/lfm	champagne Hochglanz	Euro/lfm	edelstahl Hochglanz	Euro/lfm
6 mm	1015164	12,16 €	1015165	12,78 €	1015169	12,78 €
8 mm	1010832	12,94 €	1015166	13,60 €	1015170	13,60 €
10 mm	1010790	13,68 €	1015167	14,36 €	1015171	14,36 €
12,5 mm	1010799	15,34 €	1015168	16,10 €	1015172	16,10 €

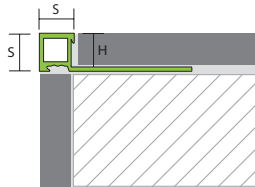

ECKSTÜCK für Prodecor-Q Aluminium eloxiert – als Innen- und Außenecke einsetzbar aus METALLDRUCKGUSS eloxiert, Hochglanz

✓NEU!

✓NEU!

Höhe	silber Hochglanz	Euro/St.	champagne Hochglanz	Euro/St.	edelstahl Hochglanz	Euro/St.
6 mm	1015173	3,14 €	1015174	3,14 €	1015178	3,14 €
8 mm	1011211	3,14 €	1015175	3,14 €	1015179	3,14 €
10 mm	1011210	3,14 €	1015176	3,14 €	1015180	3,14 €
12,5 mm	1011212	3,36 €	1015177	3,36 €	1015181	3,36 €

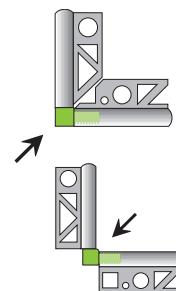

04 | Fliesenprofile

| Abschlussprofile + Eckstücke



✓ NEU!

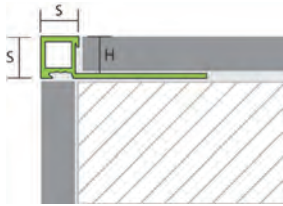

Prodecor-Q, dekoratives ABSCHLUSSPROFIL mit quadratischer Sichtkante aus ALUMINIUM beschichtet/verchromt – Stablänge 250 cm

Höhe	brillantweiß beschichtet	Euro/lfm	verchromt	Euro/lfm
8 mm	1010833	7,14 €	1011182	25,66 €
10 mm	1010834	7,60 €	1010662	26,74 €
12,5 mm	1010835	8,84 €	1011183	28,16 €

✓ NEU!

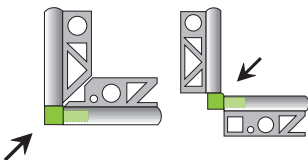

ECKSTÜCK für Prodecor-Q Aluminium eloxiert

als Innen- und Außenecke einsetzbar aus METALLDRUCKGUSS beschichtet/verchromt

Höhe	brillantweiß beschichtet	Euro/St.	verchromt	Euro/St.
8 mm	1010842	3,14 €	1011211	3,14 €
10 mm	1010843	3,14 €	1011210	3,14 €
12,5 mm	1010844	3,36 €	1011212	3,36 €

✓ NEU!

Q-Profil slim, dekoratives ABSCHLUSSPROFIL mit quadratischer Sichtkante aus ALUMINIUM beschichtet/eloxiert – Sichtbreite 5,7 mm – Höhe 4,5 mm – Stablänge 250 cm

weiß beschichtet	Euro/lfm	schwarz matt eloxiert	Euro/lfm	silber matt eloxiert	Euro/lfm	silber glänzend eloxiert	Euro/lfm
1011939	10,34 €	1011941	11,28 €	1011940	10,70 €	1011942	11,28 €



h: 4,5 mm
Länge: 2,5 m



NEU!

ECKSTÜCK für Prodecor-Q slim – als Innen- und Außenecke einsetzbar
aus ALUMINIUM beschichtet/eloxiert – Höhe 4,5 mm

weiß beschichtet	Euro/St.	schwarz matt beschichtet	Euro/St.	silber matt	Euro/St.	silber glänzend eloxiert	Euro/St.
1011943	7,68 €	1011945	7,68 €	1011944	7,68 €	1011946	7,68 €

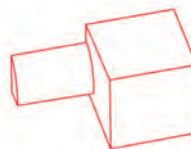

Rondi RUNDKANTENPROFIL für dekorative Außenecken und als Kantenschutz
aus EDELSTAHL 1.4301 – Stablänge 250 cm

Höhe	Edelstahl glänzend	Euro/lfm	Edelstahl gebürstet	Euro/lfm	Edelstahl Hochglanz poliert	Euro/lfm
6 mm	1004283	9,34 €	1005843	15,26 €	1004287	15,26 €
8 mm	1004284	9,70 €	1004291	16,18 €	1004288	16,18 €
10 mm	1004285	10,60 €	1004292	17,30 €	1004289	17,30 €
11 mm	1009755	11,12 €	1009757	17,62 €	1009759	17,62 €
12,5 mm	1004286	11,56 €	1005484	17,94 €	1004290	17,94 €
15 mm	1004287	14,00 €	–	–	–	–

Stablänge 300 cm

6 mm	1004305	9,34 €	1005844	15,26 €	1004309	15,26 €
8 mm	1004306	9,70 €	1004313	16,18 €	1004310	16,18 €
10 mm	1004307	10,60 €	1004314	17,30 €	1004311	17,30 €
11 mm	1009756	11,12 €	1009758	17,62 €	1009760	17,62 €
12,5 mm	1004308	11,56 €	1005250	17,94 €	1004312	17,94 €
15 mm	1005931	14,00 €	–	–	–	–

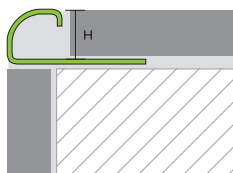

04 | Fliesenprofile

| Rundkantenprofile + Eckstücke

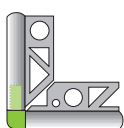

AUSSENECKEN für Rondi Edelstahl – aus EDELSTAHL MASSIV

Höhe	glänzend	Euro/St.	gebürstet	Euro/St.
6 mm	1004552	11,98 €	1005849	13,14 €
8 mm	1004553	12,30 €	1004556	13,46 €
10 mm	1004554	12,72 €	1004557	14,00 €
11 mm	1009761	13,00 €	1009763	14,38 €
12,5 mm	1004555	13,26 €	1005850	14,62 €





INNENECKEN für Rondi Edelstahl – aus EDELSTAHL MASSIV

Höhe	glänzend	Euro/St.	gebürstet	Euro/St.
6 mm	1004558	11,98 €	1005851	13,14 €
8 mm	1004559	12,30 €	1004562	13,46 €
10 mm	1004560	12,72 €	1004563	14,00 €
11 mm	1009762	13,00 €	1009764	14,38 €
12,5 mm	1004561	13,26 €	1005852	14,62 €

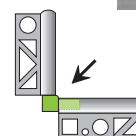

AUSSENECKEN für Rondi Edelstahl

aus METALLDRUCKGUSS mit imitierter Edelstahloberfläche



Höhe	Edelstahloptik	Euro/St.	gebürstete Edelstahloptik	Euro/St.
6 mm	1005406	3,14 €	1015183	4,80 €
8 mm	1005407	3,14 €	1015184	4,80 €
10 mm	1005408	3,14 €	1015185	4,80 €
11 mm	1009765	3,14 €	1015186	5,16 €
12,5 mm	1005409	3,36 €	1015187	5,16 €

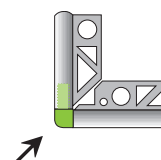

INNENECKEN für Rondi Edelstahl

aus METALLDRUCKGUSS mit imitierter Edelstahloberfläche



Höhe	Edelstahloptik	Euro/St.	gebürstete Edelstahloptik	Euro/St.
6 mm	1005410	3,14 €	1015189	4,80 €
8 mm	1005411	3,14 €	1015190	4,80 €
10 mm	1005412	3,14 €	1015191	4,80 €
11 mm	1009766	3,14 €	1015192	5,16 €
12,5 mm	1005413	3,36 €	1015193	5,16 €

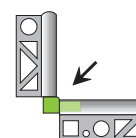

04 | Fliesenprofile

| Rundkantenprofile + Eckstücke



Rondi RUNDKANTENPROFIL für dekorative Außenecken und als Kantenschutz
aus ALUMINIUM eloxiert matt – Stablänge 250 cm

✓ NEU!

✓ NEU!

Höhe	silber matt	Euro/lfm	champagne matt	Euro/lfm	edelstahl matt	Euro/lfm
6 mm	1004279	4,60 €	1015195	5,34 €	1015199	5,34 €
8 mm	1004280	4,78 €	1015196	5,58 €	1015200	5,58 €
10 mm	1004281	5,26 €	1015197	6,00 €	1015201	6,00 €
11 mm	1015818	5,62 €	–	–	–	–
12,5 mm	1004282	5,88 €	1015198	6,34 €	1015202	6,34 €

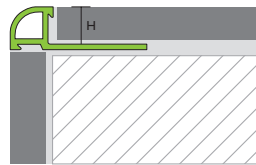
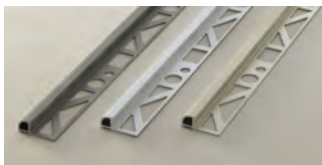

AUSSENECKEN für Rondi Aluminium eloxiert matt – aus METALLDRUCKGUSS

✓ NEU!

✓ NEU!

Höhe	silber matt	Euro/St.	champagne matt	Euro/St.	edelstahl matt	Euro/St.
6 mm	1004575	3,14 €	1015206	3,14 €	1015207	3,14 €
8 mm	1004576	3,14 €	1015203	3,14 €	1015208	3,14 €
10 mm	1004577	3,14 €	1015204	3,14 €	1015209	3,14 €
11 mm	1015822	3,36 €	–	–	–	–
12,5 mm	1004578	3,36 €	1015205	3,36 €	1015210	3,36 €

INNENECKEN für Rondi Aluminium eloxiert matt – aus METALLDRUCKGUSS

✓ NEU!

✓ NEU!

Höhe	silber matt	Euro/St.	champagne matt	Euro/St.	edelstahl matt	Euro/St.
6 mm	1004587	3,14 €	1015211	3,14 €	1015215	3,14 €
8 mm	1004588	3,14 €	1015212	3,14 €	1015216	3,14 €
10 mm	1004589	3,14 €	1015213	3,14 €	1015217	3,14 €
11 mm	1015823	3,36 €	–	–	–	–
12,5 mm	1004590	3,36 €	1015214	3,36 €	1015218	3,36 €

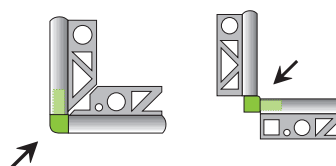
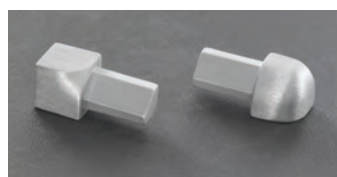



NEU!

Rondi RUNDKANTENPROFIL für dekorative Außenecken und als Kantenschutz
aus ALUMINIUM eloxiert matt gebürstet – Stablänge 250 cm

Höhe	silber matt gebürstet	Euro/lfm	champagne matt gebürstet	Euro/lfm	edelstahl matt gebürstet	Euro/lfm
8 mm	1011501	8,72 €	1011504	9,40 €	1011498	9,40 €
10 mm	1011502	9,12 €	1011505	9,86 €	1011499	9,86 €
12,5 mm	1011503	9,70 €	1011506	10,54 €	1011500	10,54 €

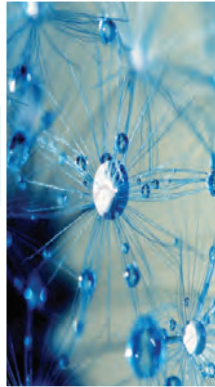
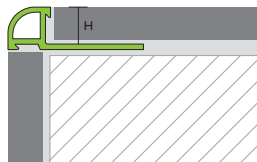

AUSSENECKEN für Rondi Aluminium eloxiert matt gebürstet – aus ALUMINIUM MASSIV

NEU!

NEU!

Höhe	silber matt gebürstet	Euro/lfm	champagne matt gebürstet	Euro/lfm	edelstahl matt gebürstet	Euro/lfm
8 mm	1011516	9,30 €	1011513	9,30 €	1011507	9,30 €
10 mm	1011517	9,66 €	1011514	9,66 €	1011508	9,66 €
12,5 mm	1011518	9,98 €	1011515	9,98 €	1011509	9,98 €

INNENECKEN für Rondi Aluminium eloxiert matt gebürstet – aus ALUMINIUM MASSIV

NEU!

NEU!

Höhe	silber matt gebürstet	Euro/lfm	champagne matt gebürstet	Euro/lfm	edelstahl matt gebürstet	Euro/lfm
8 mm	1011522	9,30 €	1011519	9,30 €	1011510	9,30 €
10 mm	1011523	9,66 €	1011520	9,66 €	1011511	9,66 €
12,5 mm	1011524	9,98 €	1011521	9,98 €	1011512	9,98 €

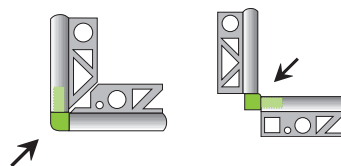
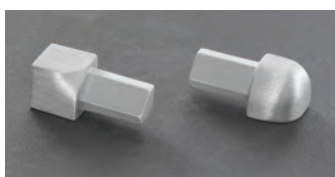

04 | Fliesenprofile

I Rundkantenprofile + Eckstücke



Rondi RUNDKANTENPROFIL für dekorative Außenecken und als Kantenschutz
aus ALUMINIUM eloxiert GLÄNZEND – Stablänge 250 cm

✓ **NEU!**

✓ **NEU!**

Höhe	silber Hochglanz	Euro/lfm	champagne Hochglanz	Euro/lfm	edelstahl Hochglanz	Euro/lfm
6 mm	1004271	11,74 €	1015221	12,32 €	1015225	12,32 €
8 mm	1004272	12,26 €	1015222	12,86 €	1015226	12,86 €
10 mm	1004273	13,06 €	1015223	13,70 €	1015227	13,70 €
12,5 mm	1004274	14,66 €	1015224	15,38 €	1015228	15,38 €

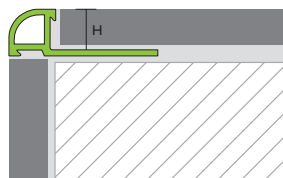

AUSSENECKEN für Rondi ALUMINIUM eloxiert HOCHGLANZ – aus METALLDRUCKGUSS

✓ **NEU!**

✓ **NEU!**

Höhe	silber Hochglanz	Euro/St.	champagne Hochglanz	Euro/St.	edelstahl Hochglanz	Euro/St.
6 mm	1004567	3,14 €	1015641	3,14 €	1015645	3,14 €
8 mm	1004568	3,14 €	1015642	3,14 €	1015646	3,14 €
10 mm	1004569	3,14 €	1015643	3,14 €	1015647	3,14 €
12,5 mm	1004570	3,36 €	1015644	3,36 €	1015648	3,36 €

INNENECKEN für Rondi ALUMINIUM eloxiert HOCHGLANZ – aus METALLDRUCKGUSS

✓ **NEU!**

✓ **NEU!**

Höhe	silber Hochglanz	Euro/St.	champagne Hochglanz	Euro/St.	edelstahl Hochglanz	Euro/St.
6 mm	1004579	3,14 €	1015649	3,14 €	1015653	3,14 €
8 mm	1004580	3,14 €	1015650	3,14 €	1015654	3,14 €
10 mm	1004581	3,14 €	1015651	3,14 €	1015655	3,14 €
12,5 mm	1004582	3,36 €	1015652	3,36 €	1015656	3,36 €

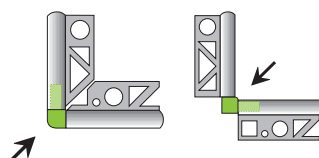



Rondi RUNDKANTENPROFIL für dekorative Außenecken und als Kantenschutz
aus ALUMINIUM BESCHICHTET – Stablänge 250 cm

Höhe	brillantweiß	Euro/lfm	pergamon	Euro/lfm	hellgrau	Euro/lfm
6 mm	1004323	5,98 €	1004328	5,98 €	1004332	5,98 €
8 mm	1004324	6,50 €	1004329	6,50 €	1004333	6,50 €
10 mm	1004325	7,00 €	1004330	7,00 €	1004334	7,00 €
11 mm	1015819	7,80 €	–	–	–	–
12,5 mm	1004326	8,04 €	–	–	–	–
15 mm	1004327	9,14 €	–	–	–	–

Stablänge 300 cm

6 mm	1004381	5,98 €	1004386	5,98 €	1004390	5,98 €
8 mm	1004382	6,50 €	1004387	6,50 €	1004391	6,50 €
10 mm	1004383	7,00 €	1004388	7,00 €	1004392	7,00 €
12,5 mm	1004384	8,04 €	–	–	–	–
15 mm	1004385	9,14 €	–	–	–	–

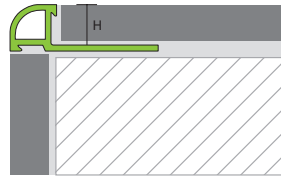

AUSSENECKEN für Rondi ALUMINIUM BESCHICHTET – aus METALLDRUCKGUSS

Höhe	brillantweiß	Euro/St.	pergamon	Euro/St.	hellgrau	Euro/St.
6 mm	1004530	3,14 €	1004535	3,14 €	1004538	3,14 €
8 mm	1004531	3,14 €	1004536	3,14 €	1004539	3,14 €
10 mm	1004532	3,14 €	1004537	3,14 €	1004540	3,14 €
11 mm	1015820	3,36 €	–	–	–	–
12,5 mm	1004533	3,36 €	–	–	–	–

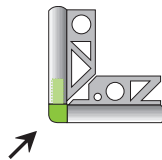

04 | Fliesenprofile

| Rundkantenprofile + Eckstücke



INNENECKEN für Rondi ALUMINIUM BESCHICHTET – aus METALLDRUCKGUSS

Höhe	brillantweiß	Euro/St.	pergamon	Euro/St.	hellgrau	Euro/St.
6 mm	1004541	3,14 €	1004546	3,14 €	1004549	3,14 €
8 mm	1004542	3,14 €	1004547	3,14 €	1004550	3,14 €
10 mm	1004543	3,14 €	1004548	3,14 €	1004551	3,14 €
11 mm	1015821	3,36 €	–	–	–	–
12,5 mm	1004544	3,36 €	–	–	–	–

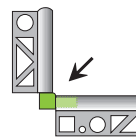

Rondi RUNDKANTENPROFIL für dekorative Außenecken und als Kantenschutz aus PVC – Stablänge 250 cm

Höhe	brillantweiß	altweiß	pergamon	hellgrau	schwarz	Euro/lfm
6 mm	1004336	1004342	1004348	1004354	1004372	1,56 €
8 mm	1004337	1004343	1004349	1004355	1004373	1,68 €
10 mm	1004338	1004344	1004350	1004356	1004374	1,80 €
12,5 mm	1006096	1006097	1006098	1006099	–	1,92 €

Stablänge 300 cm

6 mm	1004394	1004397	1004403	1004409	1004427	1,56 €
8 mm	1004395	1004398	1004404	1004410	1004428	1,68 €
10 mm	1004396	1004399	1004405	1004411	1004429	1,80 €
12,5 mm	1006102	1006103	1006104	1006105	–	1,92 €

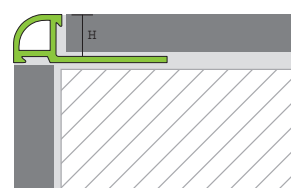
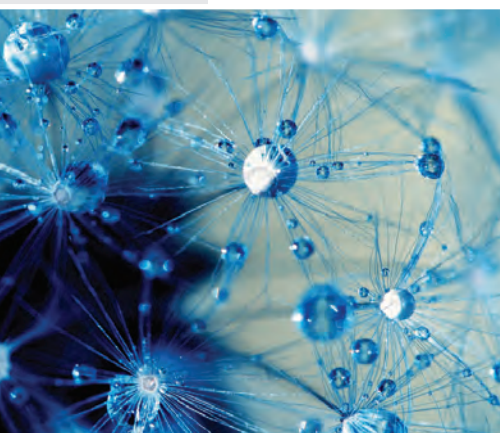



AUSSENECKEN für Rondi – aus PVC

Höhe	brillantweiß	altweiß	pergamon	hellgrau	schwarz	Euro/St.
6 mm	1004436	1004440	1004447	1004454	1004474	1,54 €
8 mm	1004437	1004441	1004448	1004455	1004475	1,54 €
10 mm	1004438	1004442	1004449	1004456	1004476	1,54 €
12,5 mm	1004439	1004443	1004450	1004457	–	1,54 €

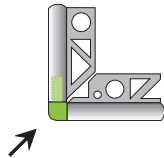

INNENECKEN für Rondi – aus PVC

Höhe	brillantweiß	altweiß	pergamon	hellgrau	schwarz	Euro/St.
6 mm	1004483	1004487	1004494	1004501	1004521	1,54 €
8 mm	1004484	1004488	1004495	1004502	1004522	1,54 €
10 mm	1004485	1004489	1004496	1004503	1004523	1,54 €
12,5 mm	1004486	1004490	1004497	1004504	–	1,54 €

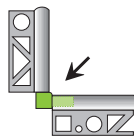

04 | Fliesenprofile

Übergangs- und Ausgleichprofile Treppenstufenprofile



Niveau ÜBERGANGS- UND AUSGLEICHSPROFIL

aus ALUMINIUM natur, ALUMINIUM silber matt eloxiert und EDELSTAHL 1.4301 (V2A)

Stablänge 250 cm

Höhe	Alu natur	Euro/lfm	Alu silbermatt	Euro/lfm	Edelstahl glänzend	Euro/lfm
8 mm	1006107	4,77 €	1004591	6,68 €	1010034	12,72 €
10 mm	1006108	5,50 €	1004592	7,42 €	1010035	14,64 €
12,5 mm	1006109	6,90 €	1004593	9,22 €	1010036	16,24 €

Stablänge 300 cm

8 mm	1006110	4,77 €	1004603	6,68 €	1010037	12,72 €
10 mm	1006111	5,50 €	1004604	7,42 €	1010038	14,64 €
12,5 mm	1006112	6,90 €	1004605	9,22 €	1010039	16,24 €

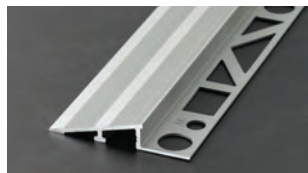
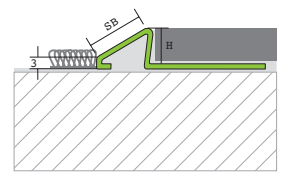
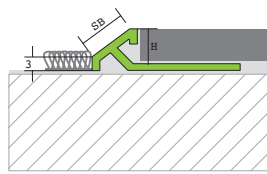

Niveau-K ÜBERGANGS- UND AUSGLEICHSPROFIL

aus ALUMINIUM natur, ALUMINIUM silber matt eloxiert

Stablänge 300 cm

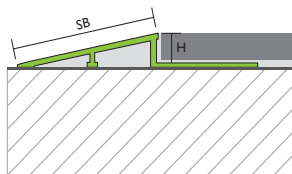

Höhe	Alu natur	Euro/lfm	Alu silbermatt	Euro/lfm
10 mm	1006070	15,80 €	1006073	18,56 €
12,5 mm	1006071	16,60 €	1006074	19,46 €
15 mm	1006072	21,52 €	1006075	24,36 €

T-Profil aus ALUMINIUM oder EDELSTAHL, Stablänge 250 cm

Breite	Edelstahl gebürstet	Euro/lfm	Edelstahl glänzend	Euro/lfm	Alu silber matt eloxiert	Euro/lfm
14 mm	1010032	11,80 €	1010030	8,98 €	1004623	3,98 €
25 mm	1010033	15,24 €	1010031	11,74 €	1004624	4,36 €

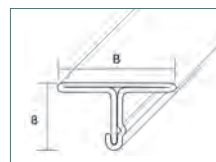
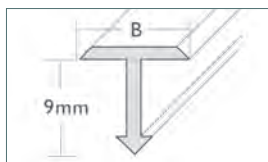



Z-Profil aus ALUMINIUM oder EDELSTAHL, Stablänge 250 cm

Höhe	Edelstahl gebürstet	Euro/lfm	Edelstahl glänzend	Euro/lfm	Alu silber matt eloxiert	Euro/lfm
10 mm	1015841	41,10 €	1012083	36,04 €	1015127	9,60 €
12 mm	1015842	50,26 €	1015840	45,16 €	1015839	10,20 €

Weitere Höhen auf Anfrage lieferbar.

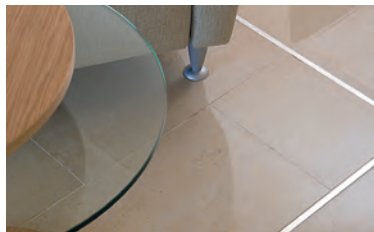
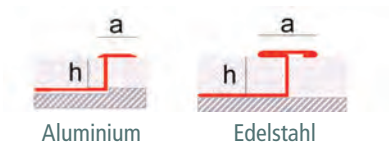

Sigma TREPPENSTUFENPROFIL aus ALUMINIUM mit farbiger PVC-Einlage

Stablänge 250 cm

Höhe	beige	braun	grau	schwarz	Euro/lfm
9 mm	1010954	1010960	1010972	1010966	14,80 €
11 mm	1010955	1010961	1010974	1010967	15,56 €
13,5 mm	1010956	1010962	1010975	1010968	16,30 €

Stablänge 300 cm

9 mm	1010958	1010963	1010976	1010969	14,80 €
11 mm	1010959	1010964	1010973	1010970	15,56 €
13,5 mm	1010957	1010965	1010977	1010971	16,30 €

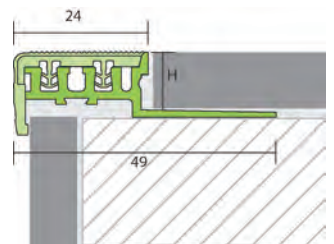
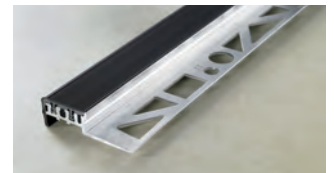

ENDKAPPEN für Sigma TREPPENSTUFENPROFIL

mit farbiger PVC-Einlage aus ALUMINIUM silber eloxiert matt

Höhe	linke Endkappe	rechte Endkappe	Euro/St.
9 mm	1011137	1011140	3,14 €
11 mm	1011138	1011141	3,14 €
13,5 mm	1011139	1011142	3,14 €



04 | Fliesenprofile

I Treppenstufenprofile + Endkappen Winkel-, Stufenprofile Eckschutzwinkel

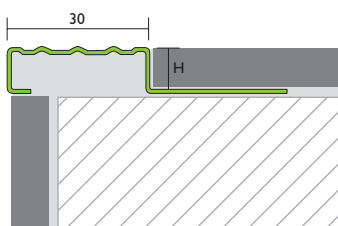

Sigma TREPPENSTUFENPROFIL

rutschhemmend R10/V4 mit Prüfzeugnis aus Edelstahl 1.4301 (V2A) oder Edelstahl 1.4404 (V4A) – Stablänge 250 cm

Höhe	Edelstahl V2A	Euro/lfm	Edelstahl V4A	Euro/lfm
9 mm	1009828	14,40 €	1009829	17,22 €
11 mm	1009832	14,70 €	1009833	17,56 €
13,5 mm	1011147	15,10 €	1011148	18,10 €

Stablänge 300 cm

9 mm	1009831	14,40 €	1009830	17,22 €
11 mm	1009834	14,70 €	1009835	17,56 €
13,5 mm	1011149	15,10 €	1011150	18,10 €

UNIVERSAL-ENDKAPPE für Sigma TREPPENSTUFENPROFIL Edelstahl

passend für alle 3 Höhen, rechts und links – aus V4A

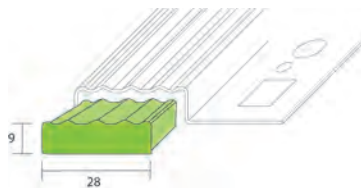

Edelstahl V4A	Euro/lfm
1010830	4,90 €





Florento TREPPENSTUFENPROFIL – dekorativer Abschluss von Treppenstufen
 aus Aluminium eloxiert silber matt, Aluminium eloxiert Edelstahloptik matt oder Edelstahl 1.4301 (V2A)
 Stablänge 250 cm

NEU!

Höhe	silber matt	Euro/lfm	Alu Edelstahloptik	Euro/lfm	Edelstahl V2A	Euro/lfm
9 mm	1004752	8,50 €	1015238	9,86 €	1004760	17,70 €
11 mm	1004753	9,45 €	1015239	10,20 €	1004761	20,04 €
13,5 mm	1005856	9,90 €	1015240	10,78 €	–	–

Stablänge 300 cm

9 mm	1004774	8,50 €	1015241	9,86 €	1004782	17,70 €
11 mm	1004775	9,45 €	1015242	10,20 €	1004783	20,04 €
13,5 mm	1005858	9,90 €	1015243	10,78 €	–	–

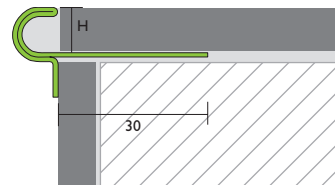
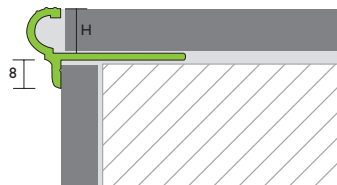
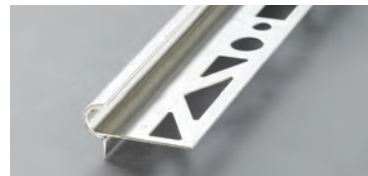
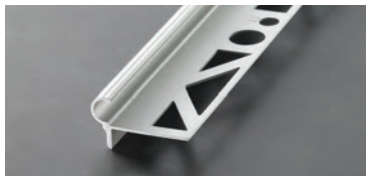

ECKSCHUTZWINKEL – dreifach gekantet
 aus Edelstahl 1.4301 (V2A), Feinschliff, 1,0 oder 1,5 mm stark – Stablänge 250 cm

Winkelmaß	1 mm stark	Euro/lfm	1,5 mm stark	Euro/lfm
25 x 25 mm	1004021	18,50 €	1004037	24,30 €
30 x 30 mm	1004022	22,60 €	1004038	31,52 €
40 x 40 mm	1004024	27,96 €	1004040	37,10 €
50 x 50 mm	1004026	33,20 €	–	–

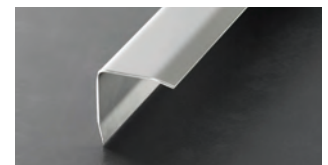

Andere Abmessungen und Stablängen auf Anfrage lieferbar.

04 | Fliesenprofile

| Eckschutzprofile Dünnbettdehnfugenprofile

NEU!

ECKSCHUTZPROFIL zum bündigen Einbau in den Fliesenbelag aus Edelstahl 1.4301 (V2A) mit gelochten Schenkeln – Stablänge 250 cm



Höhe	poliert	Euro/lfm	gebürstet	Euro/lfm
10 mm	1015182	35,66 €	–	–
12 mm	–	–	1015132	38,28 €

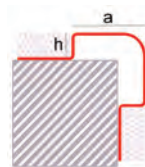

h: 10 mm
Länge: 2,5 m

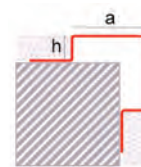

h: 12 mm
Länge: 2,5 m

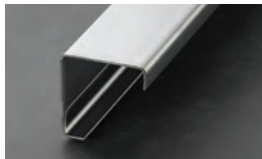

ECKSCHUTZPROFIL zum bündigen Einbau in den Fliesenbelag aus Edelstahl 1.4301 (V2A) gebürstet mit Mauerankern – Stablänge 250 cm

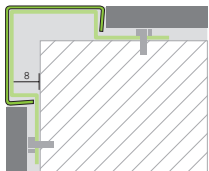

Winkelmaß	1 mm stark	Euro/lfm	1,5 mm stark	Euro/lfm
25 x 25 mm	1004053	27,10 €	1004069	32,60 €
30 x 30 mm	1004054	29,60 €	1004070	37,10 €
40 x 40 mm	1004056	35,30 €	1004072	46,10 €

Bei Bestellung bitte Ankerhöhe angeben.

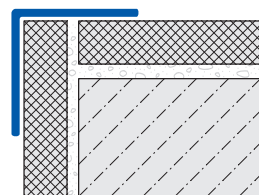
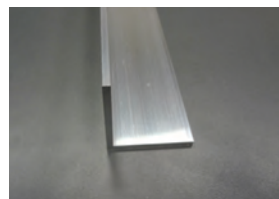

WINKELPROFIL aus Aluminium zum nachträglichen Aufkleben – Stablänge 300 cm

Winkelmaß	Alu natur	Euro/lfm
20 x 20 x 2 mm	1004863	4,14 €
25 x 25 x 2 mm	1004864	5,08 €
30 x 15 x 2 mm	1004867	4,24 €
30 x 30 x 2 mm	1004865	7,64 €
40 x 20 x 3 mm	1004868	8,70 €
40 x 40 x 3 mm	1004866	10,92 €



Biflex DÜNNBETTDEHNFUGENPROFIL – SICHTBREITE 5 MM

aus Hart- und Weich-Kunststoff – Stablänge 250 cm

Höhe	dunkelgrau ähnlich RAL 7030	Euro/lfm	hellgrau ähnlich RAL 7035	Euro/lfm
8 mm	1004797	4,66 €	1006188	4,66 €
10 mm	1004798	4,94 €	1006189	4,94 €
12,5 mm	1004799	5,24 €	1006190	5,24 €

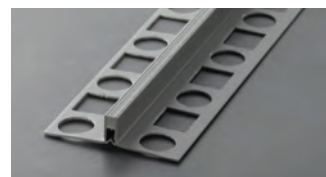

Biflex DÜNNBETTDEHNFUGENPROFIL – SICHTBREITE 8 MM

aus Hart- und Weich-Kunststoff – Stablänge 250 cm

8 mm	1004792	4,84 €	1005965	4,84 €
10 mm	1005293	5,08 €	1005957	5,08 €
12,5 mm	1004794	5,30 €	1005958	5,30 €
15 mm	–	–	1004795	5,66 €

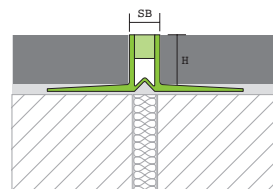

MAXI DÜNNBETTDEHNFUGENPROFIL – SICHTBREITE 9,2 MM

mit EPDM-Einlage – Stablänge 250 cm

NEU!

Höhe	sand	Euro/lfm	graphit	schwarz	Euro/lfm
10 mm	1015247	20,50 €	1015248	1015249	15,56 €
12 mm	1015250	20,96 €	1015251	1015252	16,86 €

zugelassene Bewegung: +1 / -2 mm

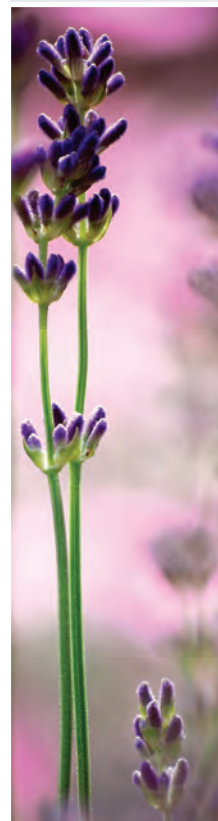
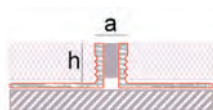

04 | Fliesenprofile

I Dünnbettdehnfugenprofile Balkonprofile



Biflex DÜNNBETTDEHNFUGENPROFIL – SICHTBREITE CA. 10 MM

aus ALUMINIUM oder EDELSTAHL 1.4301 (V2A) mit Silikon-Einlage in betongrau – Stablänge 250 cm

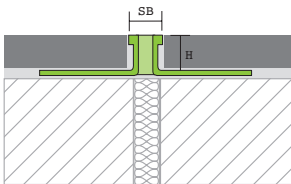

NEU!
NEU!
NEU!

Höhe	Aluminium	Euro/lfm	Edelstahl	Euro/lfm
3 mm	1011293	16,36 €	1015253	28,44 €
4,5 mm	1011292	16,48 €	1009795	28,68 €
6 mm	1004800	16,58 €	1004818	29,02 €
8 mm	1004801	16,70 €	1004819	29,48 €
10 mm	1004802	16,94 €	1004820	30,32 €
12,5 mm	1004803	17,62 €	1004821	31,34 €
15 mm	1004804	18,36 €	1004822	32,66 €

Andere Höhen und Einlagefarben auf Anfrage ab 100 lfm möglich.

NEU!

Decor DÜNNBETTDEHNFUGENPROFIL – SICHTBREITE 12,5 MM

aus ALUMINIUM silber matt eloxiert oder EDELSTAHL mit verdeckter EPDM-Einlage unter einer dekorativen Schiene – Stablänge 250 cm



Aluminium

Edelstahl

zugelassene Bewegung: +1 / -2 mm

Höhe	Aluminium silber matt eloxiert	Euro/lfm	Edelstahl	Euro/lfm
10 mm	1015784	25,68 €	1015234	50,84 €
12 mm	1015785	28,33 €	1015782	56,32 €
15 mm	1015786	32,88 €	1015783	57,38 €

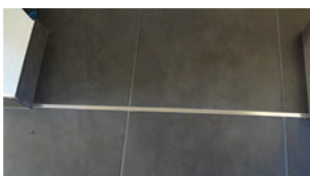



Bawi BALKONPROFIL mit gestanztem Auflegeschenkel
aus ALUMINIUM beschichtet – Stablänge 300 cm

Höhe	hellbeige RAL 1019	hellgrau RAL 7035	rehbraun RAL 8003	Euro/lfm
55 mm	1004875	1004878	1006122	18,56 €
75 mm	1004880	1004883	1006123	20,50 €
95 mm	1004885	1004888	1006124	22,68 €
120 mm*	–	1006133	–	29,48 €
150 mm*	–	1006134	–	32,64 €

* gekantet ohne Tropfkante

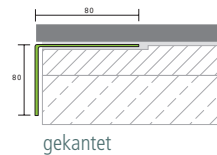
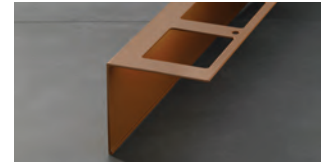

AUSSENECKSTÜCK für BAWI Balkonprofil aus ALUMINIUM beschichtet

Höhe	hellbeige RAL 1019	hellgrau RAL 7035	rehbraun RAL 8003	Euro/St.
55 mm	1004905	1004908	1006156	11,74 €
75 mm	1004910	1004913	1006157	11,74 €
95 mm	1004915	1004918	1006158	11,74 €
120 mm	–	1006154	–	14,78 €
150 mm	–	1006155	–	18,24 €

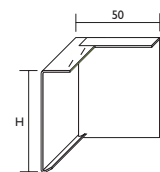

04 | Fliesenprofile

| Balkonprofile

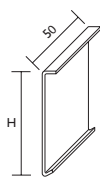

VERBINDER für BAWI Balkonprofil aus ALUMINIUM beschichtet

Höhe	hellbeige RAL 1019	hellgrau RAL 7035	rehbraun RAL 8003	Euro/St.
55 mm	1004890	1004893	1006140	5,34 €
75 mm	1004895	1004898	1006141	5,34 €
95 mm	1004900	1004903	1006142	5,34 €
120 mm	–	1006138	–	6,38 €
150 mm	–	1006139	–	7,00 €

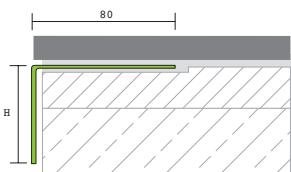
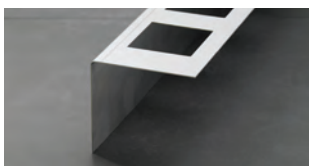

Bawi BALKONPROFIL mit gestanztem Aufлагешenkell

aus ALUMINIUM natur oder EDELSTAHL 1.4301 (V2A) – Stablänge 300 cm

Höhe	Aluminium natur	Euro/lfm	Edelstahl	Euro/lfm
55 mm	1006128	14,78 €	1004879	24,90 €
75 mm	1006129	16,32 €	1004884	28,10 €
95 mm	1006130	18,08 €	1004889	31,64 €
120 mm*	1006131	25,86 €	–	–
150 mm*	1006132	29,06 €	–	–

* gekantet ohne Tropfkante

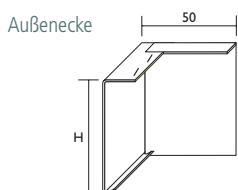

AUSSENECKSTÜCK für BAWI Balkonprofil

aus ALUMINIUM natur oder EDELSTAHL 1.4301 (V2A)

Höhe	Aluminium natur	Euro/St.	Edelstahl	Euro/St.
55 mm	1006162	9,44 €	1004909	17,62 €
75 mm	1006163	9,44 €	1004914	19,44 €
95 mm	1006164	9,44 €	1004919	21,32 €
120 mm	1006165	11,88 €	–	–
150 mm	1006166	14,74 €	–	–





VERBINDER für BAWI Balkonprofil

aus ALUMINIUM natur oder EDELSTAHL 1.4301 (V2A)

Höhe	Aluminium natur	Euro/St.	Edelstahl	Euro/St.
55 mm	1006146	4,38 €	1004894	9,04 €
75 mm	1006147	4,38 €	1004899	10,44 €
95 mm	1006148	4,38 €	1004904	11,40 €
120 mm	1006149	5,06 €	-	-
150 mm	1006150	5,74 €	-	-

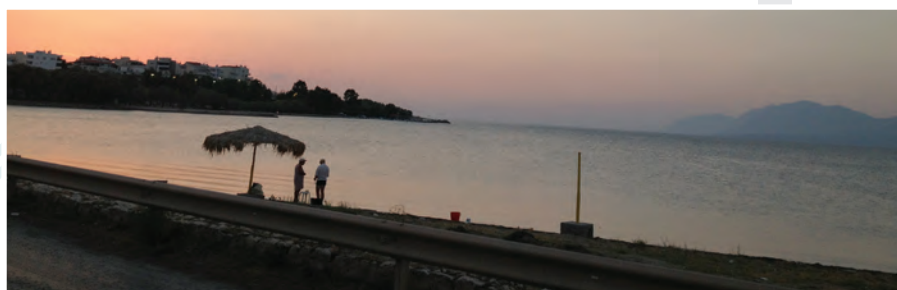
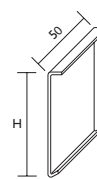

04 | Fliesenprofile

| Balkonprofile Verbinder + Eckstücke

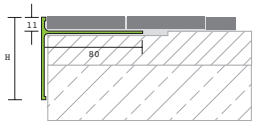
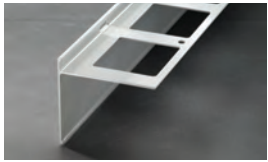

Bawi-TD BALKONPROFIL mit gefrästen Ablaufschlitzen und gestanztem Auflegeschenkel aus ALUMINIUM beschichtet oder ALUMINIUM natur – Stablänge 300 cm

Höhe	Aluminium natur	Euro/lfm	hellgrau RAL 7035	rehbraun RAL 8003	Euro/lfm
75 mm	1006046	21,20 €	1006044	1006045	25,66 €

VERBINDER und ECKSTÜCKE für Bawi-TD Balkonprofil

aus ALUMINIUM beschichtet oder ALUMINIUM natur

	Aluminium natur	Euro/St.	hellgrau RAL 7035	rehbraun RAL 8003	Euro/St.
Verbinder	1006052	4,38 €	1006050	1006051	5,34 €
Außenecke	1006049	9,44 €	1006047	1006048	11,78 €
NEU! Innenecke	1015255	9,44 €	1015256	1015257	11,78 €

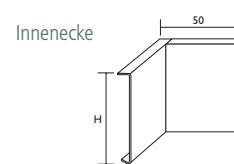
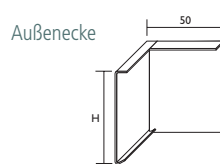
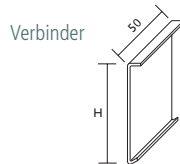



Bawi-WSD BALKONPROFIL

mit gefrästen Ablaufschlitzen und gestanztem Auflegeschenkel
aus ALUMINIUM beschichtet oder ALUMINIUM natur – Stablänge 300 cm

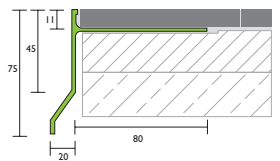
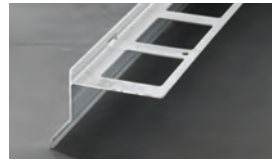

Höhe	Aluminium natur	Euro/lfm	hellgrau RAL 7035	rehbraun RAL 8003	Euro/lfm
75 mm	1006055	23,10 €	1006053	1006054	27,50 €



VERBINDER und ECKSTÜCKE für Bawi-WSD Balkonprofil

aus ALUMINIUM beschichtet oder ALUMINIUM natur

	Aluminium natur	Euro/St.	hellgrau RAL 7035	rehbraun RAL 8003	Euro/St.
Verbinder	1006061	4,66 €	1006059	1006060	5,90 €
Außenecke 90°	1006058	26,56 €	1006056	1006057	36,60 €
Innenecke 90°	1015709	26,56 €	1015710	1015711	36,60 €
Außenecke 135°	1015712	26,56 €	1015713	1015714	36,60 €
Innenecke 135°	1015715	26,56 €	1015716	1015717	36,60 €

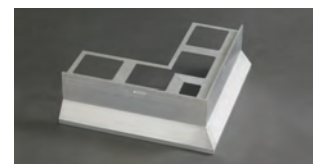
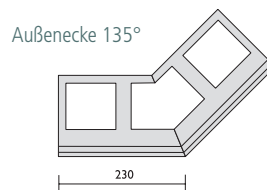
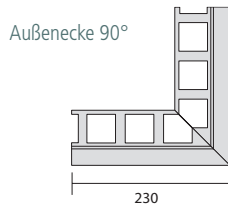
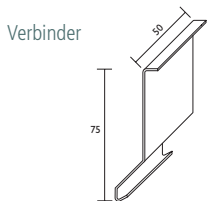

04 | Fliesenprofile

I Balkonprofile Verbinder + Eckstücke

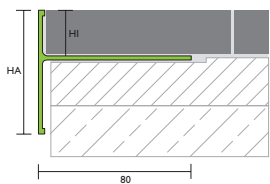
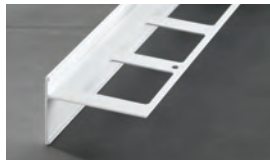

Bawi-T BALKONPROFIL mit gestanztem Auflegeschenkel
aus ALUMINIUM beschichtet oder ALUMINIUM natur – Stablänge 300 cm

Höhe HA/HI	Aluminium natur	Euro/lfm	hellgrau RAL 7035	rehbraun RAL 8003	Euro/lfm
55/15 mm	1004925	16,12 €	1004922	1004923	18,92 €
75/24 mm	1004931	17,60 €	1004928	1004929	21,94 €

VERBINDER und ECKSTÜCKE für Bawi-T Balkonprofil

aus ALUMINIUM beschichtet oder ALUMINIUM natur

	Aluminium natur	Euro/St.	hellgrau RAL 7035	rehbraun RAL 8003	Euro/St.
Verbinder 55 mm	1004949	4,38 €	1004946	1004947	5,34 €
Verbinder 75 mm	1004955	4,38 €	1004952	1004953	5,34 €
Außenecke 55 mm	1004937	9,44 €	1004934	1004935	11,74 €
Außenecke 75 mm	1004943	9,44 €	1004940	1004941	11,74 €

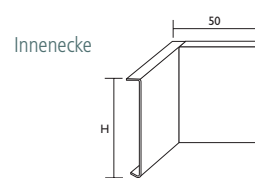
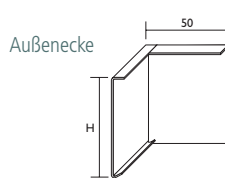
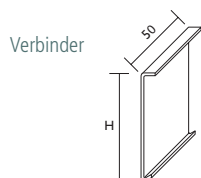



Bawi-WSE BALKONPROFIL mit gestanztem Auflegeschenkel
aus ALUMINIUM beschichtet oder ALUMINIUM natur – Stablänge 300 cm

Höhe	Aluminium natur	Euro/lfm	hellgrau RAL 7035	rehbraun RAL 8003	Euro/lfm
70 mm	1004961	18,00 €	1004958	1004959	22,48 €

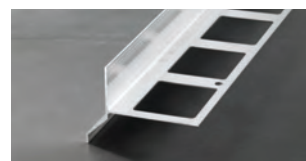
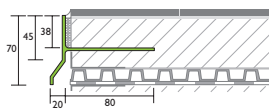

VERBINDER und ECKSTÜCKE für Bawi-WSE Balkonprofil
aus ALUMINIUM beschichtet oder ALUMINIUM natur

	Aluminium natur	Euro/St.	hellgrau RAL 7035	rehbraun RAL 8003	Euro/St.
Verbinder	1004973	4,66 €	1004970	1004971	5,42 €
Außenecke 90°	1004967	24,48 €	1004964	1004965	30,74 €
Innenecke 90°	1015258	24,48 €	1015261	1015264	30,74 €
Außenecke 135°	1015259	24,48 €	1015262	1015265	30,74 €
Innenecke 135°	1015260	24,48 €	1015263	1015266	30,74 €



Verbinder

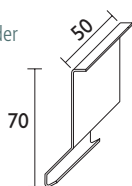

Außenecke 90°

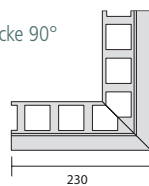

Außenecke 135°

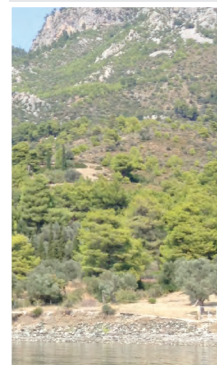
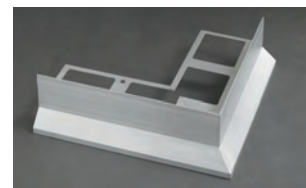
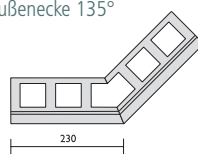

04 | Fliesenprofile

I Balkonprofile Verbinder + Eckstücke

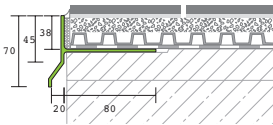
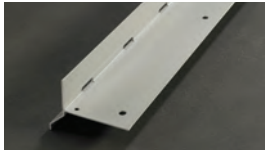

Bawi-WSE F-S BALKONPROFIL mit gefrästen Ablauföchern und mit geschlossenen Auflegeschenkel
aus ALUMINIUM beschichtet oder ALUMINIUM natur – Stablänge 300 cm

Höhe	Aluminium natur	Euro/lfm	hellgrau RAL 7035	Euro/lfm
75 mm	1015267	25,70 €	1015268	30,90 €

VERBINDER und ECKSTÜCKE für Bawi-WSE F-S Balkonprofil

aus ALUMINIUM beschichtet oder ALUMINIUM natur

	Aluminium natur	Euro/St.	hellgrau RAL 7035	Euro/St.
Verbinder	1004973	4,66 €	1004970	5,42 €
Außenecke 90°	1015269	52,34 €	1015273	58,76 €
NEU! Innenecke 90°	1015270	52,34 €	1015274	58,76 €
NEU! Außenecke 135°	1015271	52,34 €	1015275	58,76 €
NEU! Innenecke 135°	1015272	52,34 €	1015276	58,76 €

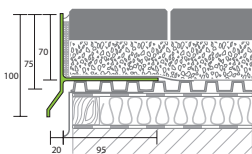
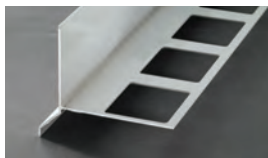
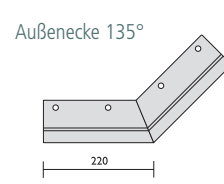
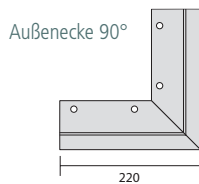
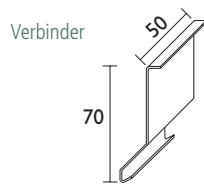

Bawi-K BALKONPROFIL mit gestanztem Auflegeschenkel
aus ALUMINIUM beschichtet oder ALUMINIUM natur – Stablänge 300 cm

Höhe	Aluminium natur	Euro/lfm	hellgrau RAL 7035	rehbraun RAL 8003	Euro/lfm
100 mm	1004976	24,48 €	1004974	1015277	29,16 €



VERBINDER und ECKSTÜCKE für Bawi-K Balkonprofil

aus ALUMINIUM beschichtet oder ALUMINIUM natur

	Aluminium natur	Euro/St.	hellgrau RAL 7035	rehbraun RAL 8003	Euro/St.
Verbinder	1004982	4,94 €	1004980	1015284	6,26 €
Außenecke 90°	1004979	32,54 €	1004977	1015285	38,80 €
Innenecke 90°	1015278	32,54 €	1015281	1015286	38,80 €
Außenecke 135°	1015279	32,54 €	1015282	1015287	38,80 €
Innenecke 135°	1015280	32,54 €	1015283	1015288	38,80 €

Verbinder

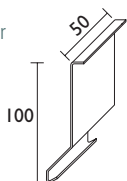

Außenecke 90°

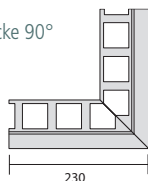

Außenecke 135°

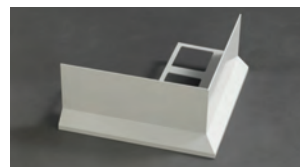
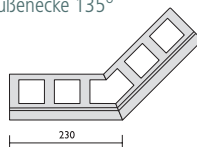

05 | Abdicht-, Drainage- und Entkopplungssysteme

Drainage + Rinnen

Gewebe

Abdichtbahnen + Dichtbänder

Trittschalldämmung

Silikone

Zubehör





05 | Abdicht-, Drainage- und Entkopplungssysteme



Bodenablaufgitter

mit Einbaurahmen zum Überarbeiten vorhandener Bodenabläufe aus EDELSTAHL 1.4301

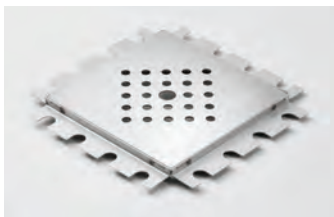

Art.-Nr.	Abmessungen L x B x H	Euro/St.
1006177	150 x 150 x 8 mm	78,60 €
1006178	150 x 150 x 10 mm	78,60 €
1006179	200 x 200 x 8 mm	89,90 €
1006180	200 x 200 x 10 mm	89,90 €
1006181	250 x 250 x 8 mm	105,20 €
1006182	250 x 250 x 10 mm	105,20 €

PROCOLINE Fassaden-/Entwässerungsrinne

ist für Balkone und Terrassen passend zum Drainagesystem PROCODRAIN. In Höhe und Neigung stufenlos verstellbarer Rinnenkörper aus seewasserbeständigem Aluminium mit Gitterrost/Designrost, mit Rollstuhl befahrbar.

NEU!

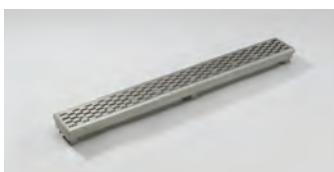
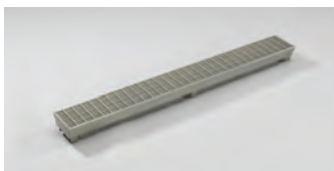
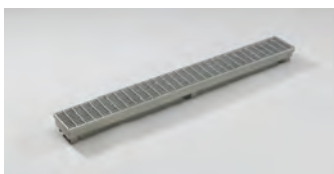
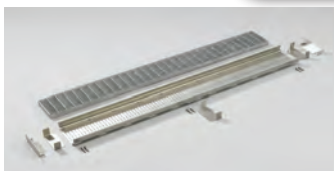

Grundelement-Set

bestehend aus Rinnenkörper Länge 1,00 m, Breite 0,12 m, mit 6 Stellschrauben, 3 Höhenverstellfüßen, 2 Bordwänden, 1 Rost (Ausführung nach Auswahl des Sets)

Art.-Nr.	Beschreibung	Euro/Set
1011786	Grundelement-Set mit Rost 30/10 feuerverzinkt , Einbauhöhe 35-60 mm	291,80 €
1011787	Grundelement-Set mit Rost 30/10 feuerverzinkt , Einbauhöhe 55-90 mm	299,60 €
1011788	Grundelement-Set mit Rost 30/10 Edelstahl V2A , Einbauhöhe 35-60 mm	443,20 €
1011789	Grundelement-Set mit Rost 30/10 Edelstahl V2A , Einbauhöhe 55-90 mm	452,30 €
1011790	Grundelement-Set mit DESIGNROST Edelstahl V2A , Einbauhöhe 35-60 mm	349,40 €
1011791	Grundelement-Set mit DESIGNROST Edelstahl V2A , Einbauhöhe 55-90 mm	357,80 €

✓ NEU!

Anbauelement-Set

bestehend aus Rinnenkörper Länge 1,00 m, Breite 0,12 m, mit 6 Stellschrauben, 1 Höhenverstellfuß, 1 Verbindungselement, 1 Rost (Ausführung nach Auswahl des Sets)

Art.-Nr.	Beschreibung	Euro/Set
1011796	Anbauelement-Set mit Rost 30/10 feuerverzinkt , Einbauhöhe 35-60 mm	253,00 €
1011797	Anbauelement-Set mit Rost 30/10 feuerverzinkt , Einbauhöhe 55-90 mm	260,70 €
1011794	Anbauelement-Set mit Rost 30/10 Edelstahl V2A , Einbauhöhe 35-60 mm	403,70 €
1011795	Anbauelement-Set mit Rost 30/10 Edelstahl V2A , Einbauhöhe 55-90 mm	412,10 €
1011792	Anbauelement-Set mit Designrost Edelstahl V2A , Einbauhöhe 35-60 mm	309,90 €
1011793	Anbauelement-Set mit Designrost Edelstahl V2A , Einbauhöhe 55-90 mm	318,30 €

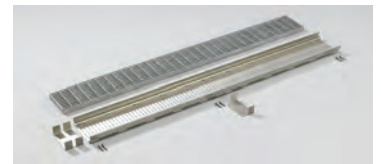

✓ NEU!

PROCOLINE Höhenverstellelement-Set

zur verstärkten Unterstützung der Rinnenkörper, auch für Ausführung mit Edelstahl- bzw. Designrost, bestehend aus 6 Stellschrauben und 3 Höhenverstellfüßen

Art.-Nr.	Beschreibung	Euro/Set
1015741	Höhenverstellelement-Set, Einbauhöhe 35-60 mm	44,00 €
1015742	Höhenverstellelement-Set, Einbauhöhe 55-90 mm	45,90 €

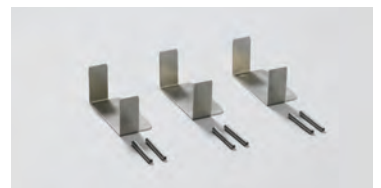

✓ NEU!

PROCOLINE Endkappe zur Abdeckung geschnittener Gitterroste

Art.-Nr.	Beschreibung	Euro/St.
1015679	Procoline ENDKAPPE aus seewasserfestem Edelstahl	33,40 €
1015691	Procoline ENDKAPPE aus seewasserfestem Aluminium	33,40 €



05 | Abdicht-, Drainage- und Entkopplungssysteme



NEU!



PROCODRAIN S

ist eine aufstehende Drainagematte für lose verlegte Beläge aus Beton-, Natur- und Kunststeinplatten, Keramikelemente, engfugige Holzrostkonstruktionen auf losen Schüttungen aus Kies oder Splitt. HDPE-Noppenfolie grün, mit oberseitigem PP-Vlies kaschiert.

Rollenbreite 100 cm, Noppenhöhe 8 oder 20 mm

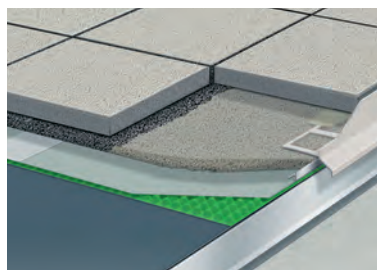

Art.-Nr.	Beschreibung	Euro/m ²
1015732	Procodrain S 8 mm hoch, Rolle à 12,5 m ²	17,40 €
1015733	Procodrain S 20 mm hoch, Rolle à 6 m ²	23,66 €
Art.-Nr.	Beschreibung	Euro/lfm
1015734	Procodrain S SV, Stoßverbindungsband mit selbstklebender Fixierung an beiden Längsseiten – 15 cm breit, Rolle à 20 lfm	1,80 €

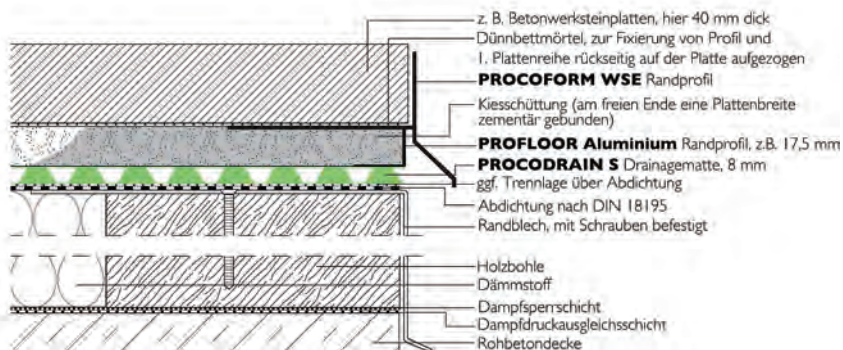

Via Smartphone zum
TECHNISCHEN DATENBLATT
online!



NEU!



PROCODRAIN E

ist eine aufstehende Drainagematte für fest verlegte Fliesen- und Plattenbeläge unter Zementestrichen im Außenbereich HDPE-Noppenfolie gelb, mit oberseitigem Vlies kaschiert.

Rollenbreite 100 cm, Noppenhöhe 8 oder 20 mm

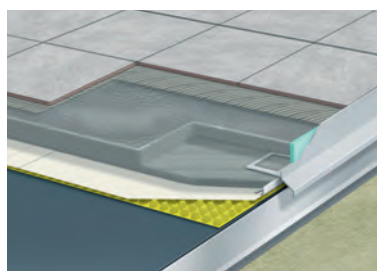

Art.-Nr.	Beschreibung	Euro/m ²
1015735	Procodrain E 8 mm hoch, Rolle à 12,5 m ²	17,40 €
1015736	Procodrain E 20 mm hoch, Rolle à 6 m ²	23,66 €
Art.-Nr.	Beschreibung	Euro/lfm
1015737	Procodrain E SV, Stoßverbindungsband mit selbstklebender Fixierung an beiden Längsseiten – 15 cm breit, Rolle à 20 lfm	1,80 €



Via Smartphone zum
TECHNISCHEN DATENBLATT
online!

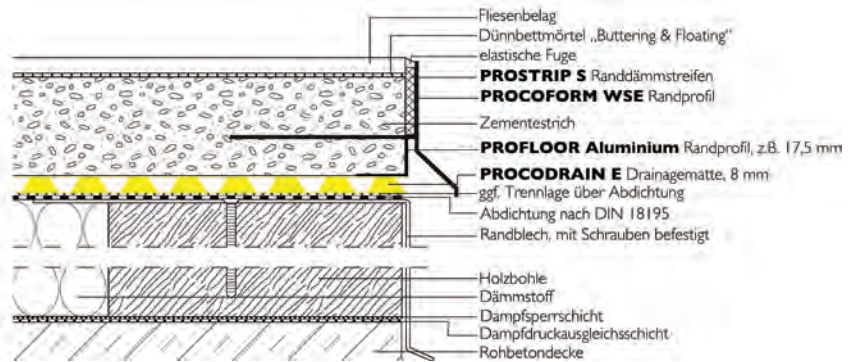

PROCODRAIN GK

ist eine aufstehende Drainagematte für fest verlegte Fliesen- und Plattenbeläge aus Keramik oder Natur- und Betonwerkstein unter drainagefähigen Grobkorn- bzw. Monokornmörteln und -estrichen. HDPE-Noppenfolie grün, mit oberseitigem Gittergewebe kaschiert.

Rollenbreite 100 cm, Noppenhöhe 8 oder 20 mm

Art.-Nr.	Beschreibung	Euro/m ²
1015738	Procodrain GK 8 mm hoch, Rolle à 12,5 m ²	23,00 €
1015155	Procodrain GK 20 mm hoch, Rolle à 6 m ²	28,40 €
Art.-Nr.	Beschreibung	Euro/lfm
1015737	Procodrain GK SV, Stoßverbindungsband aus Glasgittergewebe mit mittig angebrachten SK-Streifen – 15 cm breit, Rolle à 20 lfm	2,50 €

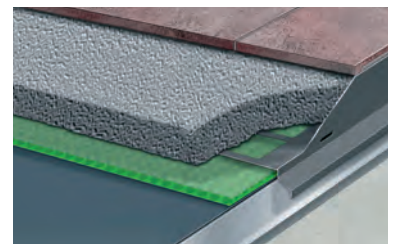

Via Smartphone zum
TECHNISCHEN DATENBLATT
online!

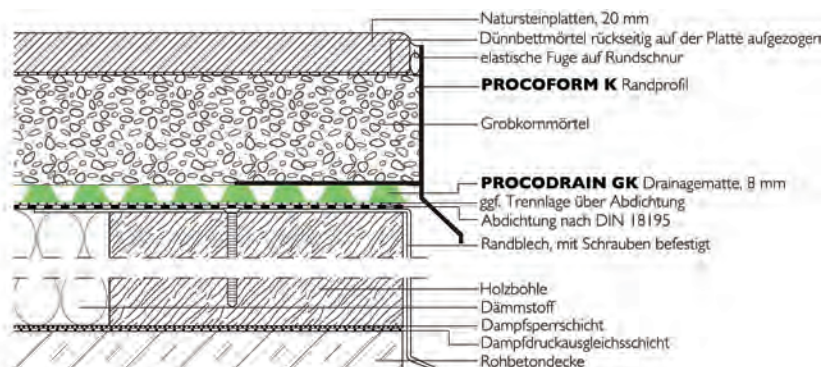

05 | Abdicht-, Drainage- und Entkopplungssysteme

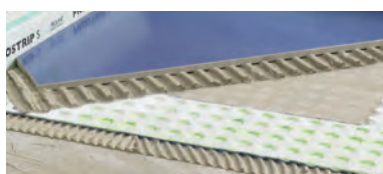
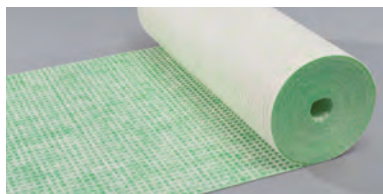

NEU!

PROSECURE PE+ Entkopplungsmatte

ist eine vielseitige Entkopplungs- und Trägermatte. Sie gleicht Spannungen zwischen Untergrund und Bodenbelag aus und sorgt auf Estrichen wie Bodenkonstruktionen mit unsicherer Haftung für den perfekten Halt. Zudem schützt die Noppenfolie aus Polyethylen und aufkaschiertem Spezialvlies feuchteempfindliche Untergründe vor übermäßigem Anmachwasser aus dem Verlegemörtel. Nur für den Innenbereich.

Rollenbreite 100 cm

Art.-Nr.	Beschreibung	Euro/m ²
1003943	Entkopplungsmatte Prosecure PE+, 30 m ² Rolle	13,10 €
1015743	Entkopplungsmatte Prosecure PE+, 10 m ² Rolle	15,20 €

Via Smartphone zum
TECHNISCHEN DATENBLATT
online!



NEU!

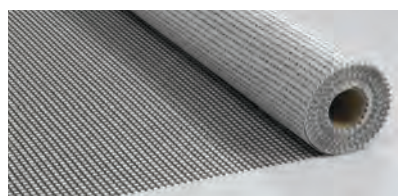

PROSECURE fibretec Armierungs- und Entkopplungsmatte

ist ein Mattensystem, das durch seine hohe Druck- und Biegezugfestigkeit eine laminierende Haftbrücke für alle Arten von Oberbelägen bildet. Sie sorgt für einen sicheren Verbund zum Untergrund, besonders auf Mischuntergründen wie z. B. in der Altbausanierung. Aber auch bei der Anwendung im Neubau lassen sich u. a. ästhetische Ansprüche an Flächen mit einem Minimum an Bewegungsfeldern verwirklichen, auch für Verkehrslasten bis 30 kN/m² geeignet.

Stärke 1,5 mm, Rolle à 25 m²

Art.-Nr.	Beschreibung	Euro/m ²
1015188	Prosecure fibretec	15,96 €
		Euro/lfm
1015194	Prosecure Stoßverbindungsband	1,90 €

Via Smartphone zum
TECHNISCHEN DATENBLATT
online!



WERITHERM Trittschalldämm- und Entkopplungsplatten

Die WERITHERM 4 mm, 9 mm und 15 mm sind aus sortenreinem Recyclingmaterial hergestellt und ökologisch, sowie physiologisch unbedenkliche Polyesterfaserplatten, die als entkoppelnde (spannungsabbauende) Unterlagen für alle Arten von Oberbelägen wie Keramik, Naturstein, Parkett und, nach einer Spachtelung, auch für Teppichboden und Kunststoffbelag geeignet sind.

Diese Platten können, je nach Plattendicke, z. B. auf Estrichen, gespachtelten Betonflächen, Holzuntergründen und alten Hartbelägen eingesetzt werden. Die hohe Druckfestigkeit ermöglicht die Anwendung unter Verkehrslasten bis 5,0 kN/m², also in Wohn- und Gewerberäumen. Aufgrund des geringen Wärmedurchgangswiderstandes können die Entkopplungsplatten mit 4 mm Dicke auch sehr gut auf Warmwasser-Fußbodenheizungen verlegt werden.

Zusätzlich wird bei allen Plattentypen der Trittschallschutz (Prüfzeugnisse vorhanden) deutlich verbessert. Die Platten sind kompatibel zu fast allen gängigen Verlegewerkstoffen.

Plattengröße 100 x 60 cm

Art.-Nr.	Beschreibung	Euro/m ²
1005498	Weritherm 4 mm stark	15,30 €
1005534	Weritherm 9 mm stark	20,10 €
1005535	Weritherm 15 mm stark	26,90 €

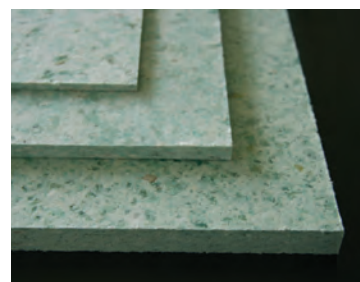

Via Smartphone zum
TECHNISCHEN DATENBLATT
online!

Abdichtungsbahn

Sie eignet sich zur Abdichtung von Wand- und Bodenflächen in Duschen, Badezimmern und Nassräumen mit haushaltsüblicher Nutzung, Duschanlagen und gewerblichen Küchen, insbesondere für Arbeiten unter Termindruck. Die Abdichtungsbahn ist auch als Dampfbremse in Bereichen mit hohem Wasserdampfanteil, z. B. Saunen einsetzbar.

Materialstärke ca. 0,4 mm, beidseitig vlieskaschiert, zertifiziert durch allgemeines bauaufsichtliches Prüfzeugnis. Für die Gültigkeit des abP setzen Sie bitte unser Systemdichtband, Systemdichtbändecken und Systemdichtmanschetten ein.

auf Rollen à 30 m², 100 cm breit

Art.-Nr.	Beschreibung	Euro/m ²
1003944	Abdichtungsbahn	11,00 €



Via Smartphone zum
TECHNISCHEN DATENBLATT
online!

05 | Abdicht-, Drainage- und Entkopplungssysteme



Abdichtungs- und Entkopplungsbahn

Diese Abdichtungs- und Entkopplungsbahn ist für Wohn- und Aufenthaltsräume mit Verkehrslasten kleiner 2 KN/m² und für Arbeiten unter Termindruck.

Als Untergründe eignen sich Zementestriche, Heizestriche, Beton, Gussasphalt (Innenbereich) Fliesenbeläge, Holzdielen, Holzspanplatten (wasserfest verleimt V 100). Der Fliesenbeleg wird durch die ca. 0,7 mm dicke Vliesschicht entkoppelt. Junge Zementestriche können zwischen dem 3. und 7. Tag mit Keramik belegt werden.

Art.-Nr.	Beschreibung	Euro/m ²
1011453	Abdichtungs- und Entkopplungsfolie auf Rollen à 15 m ² , 100 cm breit	14,84 €

Via Smartphone zum
TECHNISCHEN DATENBLATT
online!



Systemzubehör für Abdichtungs- und Entkopplungsbahn

NEU!

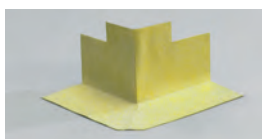
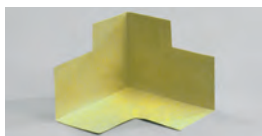

Trilaminat System-Dichtband

ist ein hochflexibles querelastisches Trilaminat-Dichtband, ober- und unterseitig mit PP-Vlies kaschiert und entspricht zusammen mit den Trilaminat-ecken und -manschetten den Anforderungen der ETAG 022.

Art.-Nr.	Beschreibung	Euro/lfm Euro/St.
1015745	Trilaminat Dichtband Rolle à 50 m - 120 mm breit	1,70 €
1015746	Trilaminat Dichtband Rolle à 5 m - 120 mm breit	2,50 €
1015747	Trilaminat Innenecke	4,80 €
1015749	Trilaminat Außenecke	4,80 €

✓ NEU!

WERIFLEX SK

ist ein selbstklebendes Butyl-Dichtband mit oberseitiger Vlieskaschierung. 75 mm breit, 0,7 mm stark, auf Rollen à 10 lfm, 8 Rollen im Umkarton.

Art.-Nr.	Beschreibung	Euro/lfm Euro/St.
1003804	WERIFLEX SK mit Butyl, selbstklebend	2,60 €
1015748	Trilaminat Innenecke mit Butyl, selbstklebend	5,30 €
1015750	Trilaminat Außenecke mit Butyl, selbstklebend	6,00 €

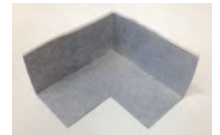
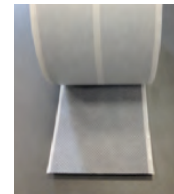

✓ NEU!

Trilaminatmanschetten mit Dehnzone

Art.-Nr.	Beschreibung	Euro/St.
1015751	200 mm Trilaminatmanschette mit 140 mm Dehnzone und 50 mm Lochung	9,90 €
1015752	150 mm Trilaminatmanschette mit 70 mm Dehnzone und 20 mm Lochung	5,70 €
1015753	120 mm Trilaminatmanschette mit 35 mm Dehnzone und 10 mm Lochung	4,30 €



DICHTBAND WERIFLEX NR. 1

ist ein hochflexibles Dichtband auf speziellem Polyestergewirke. Die besondere Webstruktur ermöglicht eine Querdehnung von 257%. Auf der TPE-Beschichtung ist oberseitig ein Vlies aufkaschiert, welches eine hervorragende Haftung der Abdichtung gewährleistet.

Art.-Nr.	Beschreibung	Euro/lfm Euro/St.
1003801	Dichtband Weriflex Nr.1, Rolle à 50 m, 120 mm breit	1,40 €
1003701	Dichtband Weriflex Nr.1, Rolle à 5 m, 120 mm breit	2,20 €
1003805	Wandmanschette Nr. 1, 120 x 120 mm	3,22 €
1003806	Bodenmanschette Nr. 1, 425 x 425 mm	20,50 €
1003807	Innenecken Nr. 1, 170 x 170 mm	4,54 €
1003808	Außenecke Nr. 1, 200 x 200 mm	4,54 €



05 | Abdicht-, Drainage- und Entkopplungssysteme

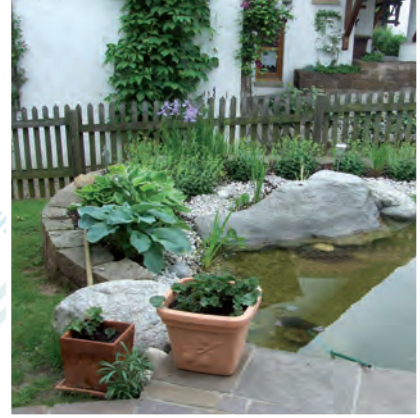

Glasgittergewebe – 100 cm breit



Art.-Nr.	Beschreibung	Euro/m ²
1003962	Innenputzgewebe 75 g 5 x 5 mm Rolle à 100 m ²	1,34 €
1003963	Universalgewebe 105 g 7 x 7 mm Rolle à 100 m ²	1,64 €
1003964	Vollwärmeschutzgewebe 135 g 5 x 5 mm Rolle à 50 m ²	1,90 €
1003965	Vollwärmeschutzgewebe 165 g 4 x 4 mm Rolle à 50 m ²	2,00 €
1003966	Außenputzgewebe 110 g 13 x 13 mm Rolle à 100 m ²	1,66 €
1003967	Panzergewebe 330 g 22 x 18 mm Rolle à 25 m ²	5,96 €

Armierband

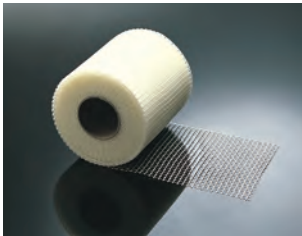

Armierband aus Glasgittergewebe zum Verspachteln der Bauplattenstöße.
Rolle à 50 lfm, Breite 12,5 cm

Art.-Nr.	Beschreibung	Euro/Rolle
1003821	Armierband	19,90 €

Bodenschutzvlies

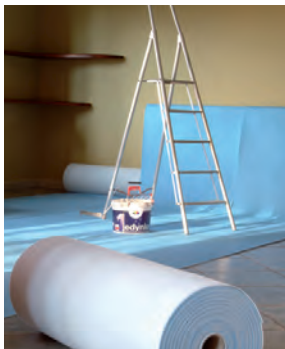

Bodenschutzvlies, rutschticher, rückstandsfrei ablösbar, wiederverwendbar.
Rolle à 50 lfm, Breite 100 cm

Art.-Nr.	Beschreibung	Euro/m ²
1003946	Bodenschutzvlies	3,60 €



WERIFLEX Gießharz

ist werkseitig dünnflüssiges Harz, das in der Konsistenz auf der Baustelle eingestellt werden kann, zum Verschließen von Rissen im Estrich.



Art.-Nr.	Beschreibung	Euro/VPE
1006003	WERIFLEX Gießharz, 1 kg inkl. Härtertube	21,60 €
1006004	Wellenverbinder, 100 St. im Beutel	6,60 €
1006005	Wellenverbinder, 500 St. im Karton	30,00 €

DICHTSTOFFE

Ottoseal S-70 – das Premium-Natursteinsilikon

Neutral vernetzender 1K-Silikon-Dichtstoff

- ★ Verursacht keine Randzonenverschmutzung an Natursteinen
- ★ Hohe Kerb- und Reißfestigkeit
- ★ Sehr gute Witterungs-, Alterungs- und UV-Beständigkeit
- ★ Nicht korrosiv
- ★ Fungizid ausgerüstet
- ★ Auch in „Struktur“-Farben mit steinähnlicher Oberfläche erhältlich
- ★ Auch in „matten“ Farben erhältlich
- ★ Matte Farben trocken abziehen
- ★ Dehnungswert bei 100 % (DIN 53504, S3A): 0,5 N/mm²
- ★ In 46 Farben lieferbar



Via Smartphone zur
FARBTABELLE online!



ANWENDUNGSGEBIETE:

- Abdichten und Verfugen an Marmor und allen Natursteinen, wie z. B. Sandstein, Quarzit, Granit, Gneis, Porphyrit etc. im Innen- und Außenbereich
- Abdichten von Dehnungsfugen im Wand- und Fassadenbereich
- Bewegungsausgleichendes Kleben von Naturstein auf Metall, z. B. Treppenstufen auf eine Metallkonstruktion
- Abdichten und Verfugen von Marmor-/ Naturstein Schwimmbädern,
- Auch von Unterwasserfugen
- Abdichten von lackiertem und emailliertem Glas
- Zur äußeren Spiegelversiegelung in Verbindung mit Naturstein

05 | Abdicht-, Drainage- und Entkopplungssysteme



Otloseal S-110 – Das Premium Neutral-Silikon

Neutral vernetzender 1K-Silikon-Dichtstoff

- ★ Sehr gute Witterungs-, Alterungs- und UV-Beständigkeit
- ★ Ausgezeichnete Frühbeanspruchbarkeit
- ★ Hoch abriebfest und schlierenfrei
- ★ Anstrichverträglich nach DIN 52452 (nicht überstreichbar)
- ★ Klebfreie Oberfläche
- ★ Sehr gute Haftung auf vielen Untergründen, z. T. in Verbindung mit Primer
- ★ Nicht korrosiv
- ★ Fungizid ausgerüstet
- ★ Verträglich mit PVB-Folien entsprechend den Kriterien der ift-Richtlinie DI-02/1
- ★ Dehnungswert bei 100 % (DIN 53504, S3A): 0,4 N/mm²
- ★ In 34 Farben lieferbar

ANWENDUNGSGEBIETE:

- Glasalzversiegelung an Holzfenstern
- Abdichten von Anschlussfugen an Fenstern und Türen aus Holz, Metall und Kunststoff
- Abdichten von Profilglas (z. B. Profilitverglasung)
- Dehnungs- und Anschlussfugen an Beton- und Porenbetonfertigteilen
- Abdichten von Fugen an Fassaden, Metallbaukonstruktionen
- Geeignet für die Verfugung an Glaselementen
- Dehnungs- und Anschlussfugen im Sanitärbereich

Via Smartphone zur
FARBTABELLE online!



Otloseal S-100 - Das Premium Sanitärsilikon

Acetat vernetzender 1K-Silikon-Dichtstoff

- ★ Sehr gute Witterungs-, Alterungs- und UV-Beständigkeit, fungizid und bakteriostatisch ausgerüstet
- ★ Einzigartige Verarbeitungseigenschaften, hervorragend glättbare Oberfläche
- ★ Sehr gute Haftung auf keramischen Untergründen
- ★ Dehnungswert bei 100 % (DIN 53504, S3A): 0,3 N/mm²
- ★ In 76 Farben lieferbar

ANWENDUNGSGEBIETE:

- Dehnungs- und Anschlussfugen im Sanitärbereich
- Abdichten von Dehnungsfugen im Boden- und Wandbereich

Via Smartphone zur
FARBTABELLE online!



Ottocoll M-500

1K-Kleb- und Dichtstoff auf Basis Hybrid-Polymer STPU

- ★ Sehr gute primerlose Haftung auf zahlreichen Untergründen – auch bei Wasserbelastung
- ★ Sehr hohe mechanische Festigkeit, Kerbfestigkeit und Weiterreißfestigkeit
- ★ Für spannungsausgleichende Klebungen und bei dynamischen Belastungen
- ★ Geruchsarm
- ★ Frei von Isocyanaten
- ★ Silikonfrei
- ★ Gute Witterungs- und Alterungsbeständigkeit
- ★ Anstrichverträglich nach DIN 52452
- ★ In grau, schwarz und weiß lieferbar



ANWENDUNGSGEBIETE:

- Für die Anwendung im Innen- und Außenbereich
- Zum spannungsausgleichenden Kleben und Montieren unterschiedlichster Materialien wie Holz, Holzwerkstoffe, Glas, Metalle (z. B. Alu, Edelstahl, Eloxal, Messing, Kupfer), Kunststoffe (z. B. Hart-PVC, Weich-PVC, GFK etc.), mineralische Untergründe (z. B. Ziegel, Fliese, Keramik), brandgeschützte Bauplatten (Gipskarton etc.)
- Für Karosserie- und Fahrzeugbau, Waggon- und Containerbau, Metall- und Apparatebau, Schiffsbau
- Abdichten von Klima- und Lüftungsanlagen
- Unterschiedlichste Bauanwendungen wie Treppenbau usw.
- Kleben von lackiertem und emailliertem Glas
- Kleben von Stein, Naturstein und Keramik
- Verklebung und Abdichtung von Abdichtbahnen (im Überlappungsbereich) und Zubehörteilen wie Dichtband, Abdichtungsecken und Dichtmanschetten (entspricht Anforderungen der ETAG 022)

Beschreibung	Euro/St.
Ottoseal S-100, Kartusche à 300 ml	6,82 €
Ottoseal S-110, Kartusche à 310 ml	6,62 €
Ottoseal S-70, Kartusche à 310 ml	11,60 €
Ottocoll M-500, Kartusche à 310 ml	13,90 €



Grundierungen

Abdichtungen

Fliesenkleber

Fugenmörtel

06 | Bauchemie





06 | Bauchemie

| Grundierungen



weber.prim 801

ist eine Grundierung mit verfestigender und wasserabweisender Wirkung, schließt Poren und bindet Staubpartikel. Somit können saugende Untergründe, ideal für den nachfolgenden Auftrag von Verlegemörteln, Fliesenklebern, Spachtelmassen oder Putzen vorbehandelt werden.

weber.prim 801 eignet sich zum Grundieren von Gipsputzen, Gipskarton- und Gipsfaserplatten, Porenbeton, mineralischen Putzen, Beton, Mauerwerk, Zementestrichen und Calciumsulfatestrichen. Fliesenkleber werden vor zu schnellem Wasserentzug geschützt und somit deren klebeoffene Zeit und Haftung verbessert.



- ★ für stark saugende Untergründe
- ★ für Innen und Außen
- ★ für Wand und Boden

Art.-Nr.	Beschreibung	Euro/Liter
101044	prim 801, 1 l Flasche	13,00 €
101045	prim 801, 5 l Kanister	8,10 €
101046	prim 801, 10 l Kanister	7,30 €
101048	prim 801, hellgrau, 30 l Kanister	6,68 €

VERBRAUCH = ca. 150 ml/m² bis 250 ml/m²

weber.prim 801 ist eine einkomponentige, lösungsmittelfreie Grundierung.

Via Smartphone zum
TECHNISCHEN DATENBLATT
online!



weber.prim 803

ist eine einkomponentige Haftgrundierung mit hoher Verbundhaftung auf glatten Untergründen im Innenbereich. Sie kann auf Holz und glatten, nicht saugenden Untergründen wie z. B. alten Fliesen-, Platten- und Natursteinbelägen, Asphaltplatten, Beton und abgesandetem Gussasphalt eingesetzt werden. Somit können Holz und glatte, nicht saugende Untergründe ideal für den nachfolgenden Auftrag von Fliesenklebern und Spachtelmassen vorbehandelt werden.



- ★ für nicht saugende Untergründe
- ★ Fliese auf Fliese

Art.-Nr.	Beschreibung	Euro/Liter
101057	prim 803, 1 l Flasche	23,25 €
101058	prim 803, 5 l Kanister	17,00 €

VERBRAUCH = ca. 100 ml/m²



Via Smartphone zum
TECHNISCHEN DATENBLATT
online!

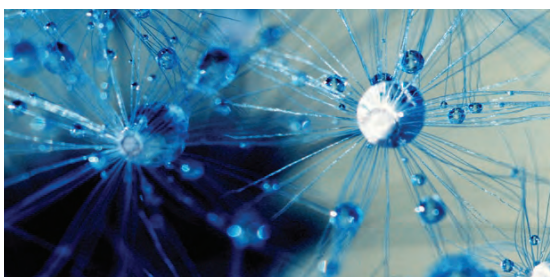

Selbstnivellierende Spachtelmassen weber.plan 813-10, 813-25, 813-40

sind leicht verlaufende, schnell abbindende Nivelliermassen zum Ausgleichen formstabiler Untergründe wie: Zementestriche, Calciumsulfatestriche, Heizestriche, Elektrofußbodenheizungen, Beton und alte tragfähige Fliesenbeläge.

Die Produkte sind geeignet für nachfolgende Oberbeläge wie z. B. Keramik- und Naturwerksteinbeläge, Parkett, Teppichböden, PVC- Beläge oder Linoleum.

Durch ihre spannungsarme Erhärtung und die optimalen Verlaufseigenschaften können weber.plan 813-10, 813-25, 813-40 in einem Arbeitsgang bis zu einer Schichtdicke von 10, 25 und 40 mm aufgebracht werden.

Durch die frühe Begehbarkeit wird ein zügiger Fortschritt der Nachfolgearbeiten ermöglicht. Somit sind weber.plan 813-10, 813-25, 813-40 die idealen Produkte für einen schnellen, sicheren Arbeitsablauf.

Art.-Nr.	Beschreibung	Euro/kg
100394	plan 813-10, 25 kg Sack	1,96 €
100392	plan 813-25, 25 kg Sack	2,10 €
100395	plan 813-40, 25 kg Sack	2,80 €

VERBRAUCH = ca. 1,4 kg/m² u. mm Schichtdicke



weber.plan 813-10, 813-25, 813-40 sind selbstverlaufende Bodenausgleichsmassen.



weber plan 813-10



weber plan 813-25



weber plan 813-40

Via Smartphone zum TECHNISCHEN DATENBLATT online!



- ★ CT-C30-F6 nach DIN EN 13813
- ★ optimale Verlaufseigenschaften
- ★ schnell erhärtend

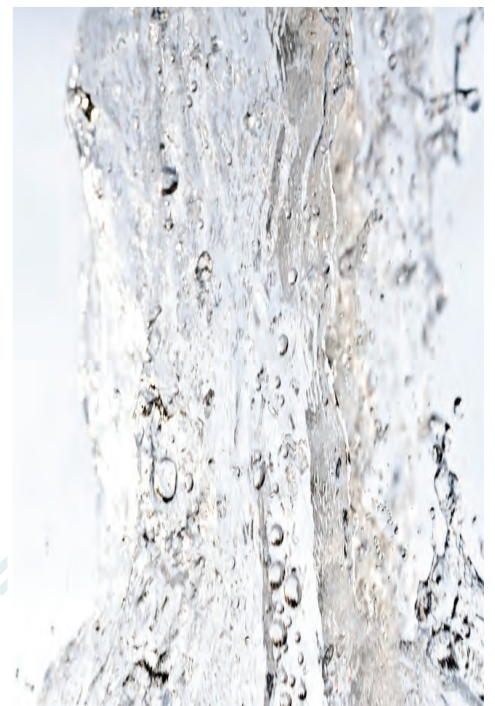

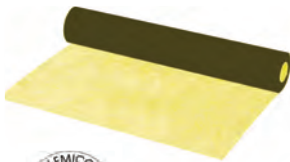

weber.tec 826

eignet sich besonders für die Abdichtung und Entkopplung des Fliesenbelages bei der Balkon-/Terrassensanierung für Wohn- und Aufenthaltsräume mit Verkehrslasten $< 2 \text{ KN/mm}^2$ und für Arbeiten unter Termindruck. Zwischen dem 3. und 7. Tag nach der Verlegung des Estrichs kann dieser unter Verwendung von weber.tec 826 mit Fliesen belegt werden.

weber.tec 826 ist eine Dicht- und Entkopplungsbahn.



weber.tec 822

ist eine einkomponentige, flexible Flüssig-Dichtfolie zur naht- und fugenlosen Abdichtung unter Fliesen und Plattenbelägen für Feucht- und Nassraumbereich im Innenbereich. Es schützt feuchtigkeitsempfindliche Untergründe, wie z.B. Gipsputze, Gipsfaserplatten, Gipskartonplatten und Calciumsulfatestriche vor Durchfeuchtung. Auf Beton, Zementestrich, Zementputz, mineralischen Spachtelmassen und alten Fliesenbelägen kann die Flüssig-Dichtfolie ebenfalls eingesetzt werden. Die Flüssig-Dichtfolie ist auch bestens geeignet für Abdichtungsarbeiten von Wand- und Bodenflächen in Badezimmern, Duschbereichen und anderen feuchtigkeitsbeanspruchten Räumen. Aufgrund des breiten Haftspektrums auf vielen Untergründen eignet sich die Flüssig-Dichtfolie sehr gut zur Verklebung von Trittschalldämm- und Entkopplungsmatten. weber.tec 822 ist für den Einsatz in Feuchträumen der Beanspruchungsklasse A1, O, A01, A02 geeignet.

weber.tec 822 ist eine werksmäßig hergestellte, einkomponentige, flexible Flüssig-Dichtfolie.



VERBRAUCH = ca. 1,6 kg/m²



weber.tec 824

ist eine flexible, rissüberbrückende, einkomponentige, hydraulisch abbindende Dichtungsschlämme. Sie kann als Verbundabdichtung in höher beanspruchten Feuchtigkeitsbereichen unter keramischen Belägen im Innen- und Außenbereichen eingesetzt werden. Die flexible Dichtungsschlämme härtet riss- und eigenspannungsfrei aus und kann direkt mit keramischen Belägen bekleidet werden. Die flexible Dichtungsschlämme ist im ausgehärteten Zustand wasserdicht, frost-, sulfat- und alterungsbeständig. Sie eignet sich insbesondere zur Abdichtung von Schwimmbecken, Beckenumgangsbereichen und Wasserbehältern in massiver Bauweise bis zu einer maximalen Wassertiefe von 15 m. Des Weiteren können Balkone, Terrassen, Untergründe, wie beheizte/unbeheizte Estriche, Mauerwerk, Beton, Porenbeton und mineralische Putze, die nach der Fliesenverlegung einer starken Wasserbeaufschlagung ausgesetzt sind, sicher vor einer Wasserdurchdringung geschützt werden. Die flexible Dichtungsschlämme kann auch als nachträgliche Innenabdichtung in der Altbausanierung eingesetzt werden.

weber.tec 824 ist eine einkomponentige, hydraulisch abbindende flexible Dichtungsschlämme.



VERBRAUCH = ca. 2,8 kg/m²



weber.tec Superflex D2

ist eine flexible Dichtungsschlämme zur Abdichtung von Kelleraußenwänden und Fundamenten (Wand/Boden). Zur nachträglichen Innenabdichtung, zur Abdichtung von Behältern bis 15 m Wassersäule (Innenabdichtung), zur Vordichtung und Haftschlämme unter KMB, zur Ausbildung von Horizontalsperren unter aufgehenden Wänden und als Haftbrücke auf vorhandenen Bitumenbeschichtungen und zur Abdichtung im Verbund mit keramischen Belägen (z. B. Schwimmbecken, Feucht- und Nassräumen).

weber.tec Superflex D2 ist eine 2-komponentige schnell abbindende Flexschlämme und erfüllt die Forderungen der Bauregelliste für mineralische Dichtungsschlämme für Bauwerksabdichtungen. Mit allgemeinen bauaufsichtlichen Prüfzeugnissen und Prüfbericht aus grundwasserhygienischer Sicht.

VERBRAUCH = ca. 2,5 kg/m²



Via Smartphone zum
TECHNISCHEN DATENBLATT
online!



Art.-Nr.	Beschreibung	Euro/m ² Euro/kg
100561	tec 826 15 m ² Rolle	23,50 €
101091	tec 822 hellgrau 4 kg Eimer	9,30 €
101092	tec 822 hellgrau 8 kg Eimer	8,10 €
101094	tec 822 hellgrau 24 kg Eimer	7,30 €
101102	tec 824 grau 20 kg Sack	6,00 €
100899	tec Superflex D2 5 kg Eimer	9,80 €
269143	tec Superflex D2 24 kg Eimer	7,70 €

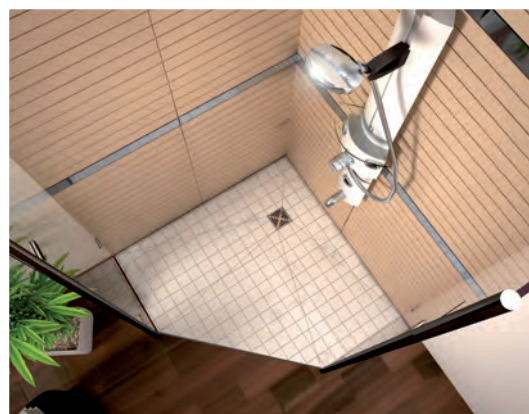

06 | Bauchemie

| Fliesenkleber



- ★ einsetzbar als Dünn- und Mittelbettkleber
- ★ sehr gute Standfestigkeit
- ★ verlängerte Einlegezeit
- ★ zum Ausgleichen von Unebenheiten und Fehlstellen bis 10 mm
- ★ geeignet für Fußbodenheizung
- ★ keine Reifezeit

weber.xerm 850 BlueComfort

eignet sich zum Verlegen von keramischen Wand- und Bodenbelägen im Innen- und Außenbereich, sowie für verfärbungsunempfindliche Natursteinfliesen, Mosaik, Feinsteinzeug, Spaltplatten, Cotto und Betonwerkstein. Der flexible Fliesenkleber kann sowohl als Dünnbett- als auch als Mittelbettkleber eingesetzt werden. Das Produkt ist, abhängig vom Verlegegut, geeignet für die Verlegung in Feucht-, Nass- und Kühlräumen, sowie in Bereichen, die später einer Unterwasserbelastung ausgesetzt sind. **weber.xerm 850 BlueComfort** ist einsetzbar auf Zementestrichen, Calciumsulfatestrichen, Heizestrichen, Beton, Gipskarton- und Gipsfaserplatten, Zementputz, Kalkzementputz, Gipsputz, Hartschaumplatten und WERIFLEX Fliesenbauplatten. Der Dünn- und Mittelbettmörtel eignet sich auch besonders zum Ausspachteln kleinflächiger Fehlstellen und Unebenheiten im Untergrund.

weber.xerm 850 BlueComfort ist ein werksmäßig hergestellter, flexibler Dünn- und Mittelbettmörtel nach DIN EN 12004.



Via Smartphone zum VIDEO online!



Via Smartphone zum TECHNISCHEN DATENBLATT online!



- ★ staubarm
- ★ extra hohe Flächenleistung
- ★ überdurchschnittlich standfest
- ★ hochflexibel
- ★ geeignet zum Verlegen von Glasfliesen
- ★ zum Ausgleichen von Unebenheiten und Fehlstellen bis 10 mm

weber.xerm 854

Mit **weber.xerm 854** können alle keramischen Wand- und Bodenfliesen im Innen- und Außenbereich sowie verfärbungsunempfindliche Natursteine, Feinsteinzeug und Betonwerkstein verlegt werden. Wegen seiner weißen Farbe ist das Produkt auch besonders für die Verklebung von Glasfliesen und Glasmosaik geeignet. **weber.xerm 854** ist geeignet für die Verlegung in Feucht-, Nass- und Kühlräumen. **weber.xerm 854** ist einsetzbar auf Zementestrichen, Calciumsulfatestrichen, Heizestrichen, Betonoberflächen, Gussasphalt (Innenbereich), Gipskarton- und Gipsfaserplatten, Zementputz, Kalkzementputz, Gipsputz, Hartschaumplatten, Weriflex Fliesenbauplatten und alten tragfähigen Fliesenbelägen. Der variabel einstellbare Leichtklebemörtel vereint die Eigenschaften eines Dünn-, Mittel- und Fließbettklebers bei gleichzeitig höchster Ergiebigkeit. **weber.xerm 854** zeichnet sich besonders durch eine sehr hohe Standfestigkeit bei allen Verlegegütern und seine besonders leichte Verarbeitbarkeit aus.

weber.xerm 854 ist ein werksmäßig hergestellter, flexibler Flex-Leichtklebemörtel nach DIN EN 12004.



Via Smartphone zum TECHNISCHEN DATENBLATT online!





NEU!

weber.xerm 859 F

ist ein Dünn- und Mittelbettmörtel der auf einer innovativen Mörteltechnologie basiert. Diese ermöglicht alle gängigen Verlegematerialien wie z. B. Steingut, Steinzeug, Feinsteinzeug, viele Mosaikarten, sowie verfärbungsunempfindliche Natursteine mit einer verlässlichen Begehrbarkeit, sowohl bei warmen als auch bei kälteren Umgebungstemperaturen zu planen und zeitgerecht durchzuführen. Des Weiteren eignet sich der Fliesenkleber durch diese verlässliche Eigenschaft bestens für Arbeiten in Außenbereichen, aber auch bei Verlegearbeiten die unter Zeitdruck stehen wie z. B. in Kühl- oder Wärmeräumen, bei Ausstellungs- und Verkaufsräumen, Schalterhallen oder Eingangs-, und Durchgangsbereichen.



weber.xerm 859 F ist ein werksmäßig hergestellter, flexibler Dünn- und Mittelbettmörtel nach DIN EN 12004.



Via Smartphone zum TECHNISCHEN DATENBLATT online!



Via Smartphone zum VIDEO online!



EMICODE EC 1 PLUS:

- ★ sehr emissionsarm
- ★ temperaturunabhängige Verarbeitungszeit
- ★ schnelle Festigkeit der Mörtelmatrix
- ★ geeignet für Fußbodenheizung
- ★ lange Einlegezeit

NEU!

weber.xerm 844 – Abdichtung und Kleber in einem

ist ein hochflexibles, schnell- und reaktivabbindendes, 2-komponentiges System aus Fliesenkleber und Abdichtung, das im ausgehärteten Zustand wasserdicht, frost-, sulfat-, UV- und alterungsbeständig ist. Der weber.xerm 844 eignet sich zur Herstellung einer Verbundabdichtung unter keramischen Belägen bei Feuchtigkeitsbeanspruchungsklassen A0, B0, A und B im Innen- und Außenbereich. Des Weiteren kann mit dem gleichen Material die nachfolgende Belagsverlegung auf der zuvor abgedichteten Fläche erfolgen.



weber.xerm 844 ist ein werksmäßig hergestelltes, 2-komponentiges Dicht- und Klebesystem mit allgemeinem bauaufsichtlichem Prüfzeugnis.



Via Smartphone zum TECHNISCHEN DATENBLATT online!



Via Smartphone zum VIDEO online!



- ★ Fliesenkleber und Abdichtung (AiV) in einem
- ★ reduziert das Risiko von Ausblühungen und Frostschäden
- ★ für Bodenbeläge mit hoher Wasserbelastung
- ★ C1 E / S2 nach DIN EN 12004
- ★ hochflexibel und wasserdicht
- ★ besonders für Balkone u. Terrassen geeignet

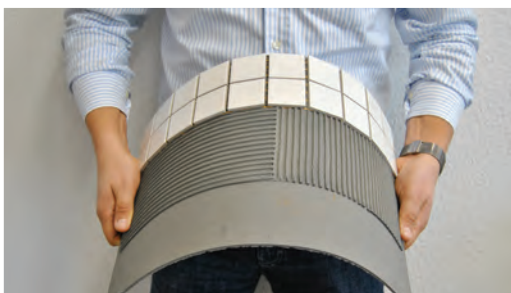

06 | Bauchemie

| Fliesenkleber & Fugenmörtel



- ★ für großformatige Fliesen und Natursteine
- ★ für Balkon und Terrassen



weber.xerm 853 F

ist ein schnell abbindender Dünn- und Mittelbettmörtel und eignet sich hervorragend zum Verlegen von Wand- und Bodenkeramik, verfärbungsunempfindlichen Naturstein, Mosaik, Riemchen aus Steinzeug, Feinsteinzeug (innen), Steingut, Spaltplatten und Handformsteinen, Ziegelfliesen, Leichtbau-, Glasfaser- und Hartschaumplatten auf Beton, Putz, Estrich, Anhydritestrich, Gussasphalt, Mauerwerk, Klinker, Fliesenbauplatten, Gipsfaser-, Gipsbau- und Gipskartonplatten, Porenbeton sowie beheizten Estrichen, im Dünn- und Mittelbettverfahren. Insbesondere bei Verlegearbeiten, die unter Zeitdruck stehen.

weber.xerm 853 F ist ein werksmäßig hergestellter, flexibler Dünn- und Mittelbettmörtel C1 FT nach DIN EN 12004.

Via Smartphone zum
TECHNISCHEN DATENBLATT
online!



NEU!



- ★ außerordentliche Kriech-eigenschaften
- ★ gebrauchsfertig
- ★ kann einen Rückbau verhindern

weber.sys 891 Hohlstellenverguß

ist eine niedrigviskose Spezialflüssigkeit auf Basis einer Acryl-Copolymer-Dispersion mit außerordentlichen Penetrationseigenschaften. Erfolgreich eingesetzt wird sie für den Verschluss von Haarrissen an Mosaik- und Terrazzo-Fußböden sowie für die kraftschlüssige Verfüllung/Verfestigung hohler Keramikbeläge, Estriche oder Putze. Nach dem Abbinden bleibt weber.sys 891 elastisch und entwickelt eine hohe Haftkraft.

Die außerordentlichen Penetrationseigenschaften machen es möglich, das Produkt unter geringstem Aufwand auch in feine Haarrisse zu gießen, wo es trotzdem tief in die Struktur eindringt. Beim Abbinden versiegelt es den Riss und verhindert so das weitere Eindringen von Feuchtigkeit und sorgt für eine gute Verbundfestigkeit der Flächen, wodurch häufig der Komplettausbau verhindert werden kann. Nach dem Abbinden bildet weber.sys 891 eine elastische Masse. Mehrmaliges Nachgießen ist möglich.

Via Smartphone zum
TECHNISCHEN DATENBLATT
online!



Art.-Nr.	Beschreibung	Euro/kg Euro/Liter
262056	xerm 850 BlueComfort 25 kg Sack	1,00 €
110356	xerm 854 25 kg Sack	2,70 €
101134	xerm 853F 25 kg Sack	2,00 €
198161	xerm 859F 25 kg Sack	3,20 €
275685	xerm 844 18 kg Eimer	10,94 €
274339	sys 891 5 l Kanister	51,20 €

NEU!
NEU!
NEU!



weber.fug 875 F

weber.fug 875 F wurde speziell für schmale Fugen von 1-6 mm, insbesondere auch für Naturwerksteinfliesen entwickelt. Es ist ein schnell abbindender Fugenmörtel zum Verfugen von keramischen Wand- und Bodenbelägen, Feinsteinzeug, Mosaik, Glas- und Metallfliesen, Kunststein- und Natursteinfliesen im Innen-, und Außenbereich. Der flexible Fugenmörtel erfüllt durch seine hohe Abriebfestigkeit und die verringerte Wasseraufnahme die Anforderungen der Klasse CG2 nach DIN 13888. Er zeichnet sich durch die geschmeidige Verarbeitung und seine leichte Waschbarkeit aus und ermöglicht somit ein schnelles, rationelles Arbeiten beim Verfugen von optisch anspruchsvollen Belägen.

weber.fug 875 F ist eine schnell abbindende flexible Feinfugenmasse nach DIN EN 13888.



Via Smartphone zum
TECHNISCHEN DATENBLATT
online!

Beschreibung	Euro/kg
fug 875 F 5 kg Beutel	4,00 €



Lieferbare Farben:

- ★ fug 875 F
 - edelweiß, elfenbein, hellgrau, manhattan, dunkelgrau, silbergrau, mittelgrau, bahamabeige, cottobraun, nussbraun, caramel, schwarz, zementgrau, havanna-braun, pergamon

weber.fug 877

ist ein universell einsetzbarer, flexibler Fugenmörtel für Wand- und Bodenflächen, auch in Feucht- und Nassräumen sowie im Dauerunterwasserbereich. In Verbindung mit unseren flexiblen Verlegemörteln besonders geeignet zur Verfugung auf Untergründen, die leichten Bewegungen ausgesetzt sind, z. B. Leichtbauwände, beheizte Estriche und Balkone. Als Verlegegut eignen sich keramische Wand- und Bodenbeläge, Mosaik, Riemchen aus Feinsteinzeug, Steinzeug, Steingut, Spaltplatten und Glasmosaik sowie Kunststeinplatten.

weber.fug 877 ist flexibler Fugenmörtel nach DIN EN 13888.



Via Smartphone zum
TECHNISCHEN DATENBLATT
online!

Beschreibung	Euro/kg
fug 877 5 kg Beutel	3,40 €
fug 877 15 kg Beutel	3,20 €



Lieferbare Farben:

- ★ fug 877
 - silbergrau, mittelgrau, zementgrau, anthrazit



weber.fug 880

ist eine universal einsetzbare Dichtungsmasse für Bewegungsfugen im Sanitärbereich, Küchen-, Laden- und Innenausbau, usw. Das Material ist fungistatisch ausgerüstet, daher weitgehend gegen möglichen Bakterien- und Schimmelbefall geschützt.

weber.fug 880 ist ein werksmäßig hergestellter Fugendichtstoff auf Silikon-/Kautschukbasis.



Via Smartphone zur
FARBTABELLE online!

Beschreibung	Euro/St.
fug 880 310 ml Kartusche	7,04 €



Lieferbare Farben:

- ★ fug 880
 - edelweiß, elfenbein, hellgrau, manhattan, dunkelgrau, silbergrau, mittelgrau, bahamabeige, cottobraun, nussbraun, caramel, schwarz, zementgrau



07 | Eingangsmatten

Eingangsmatten mit Rauhaarrispseinlage

Eingangsmatten mit Textilbürsteneinlage

Eingangsmatten mit Gummieinlage

Eingangsmatten mit Cassettenbürste

Einbauwinkelrahmen

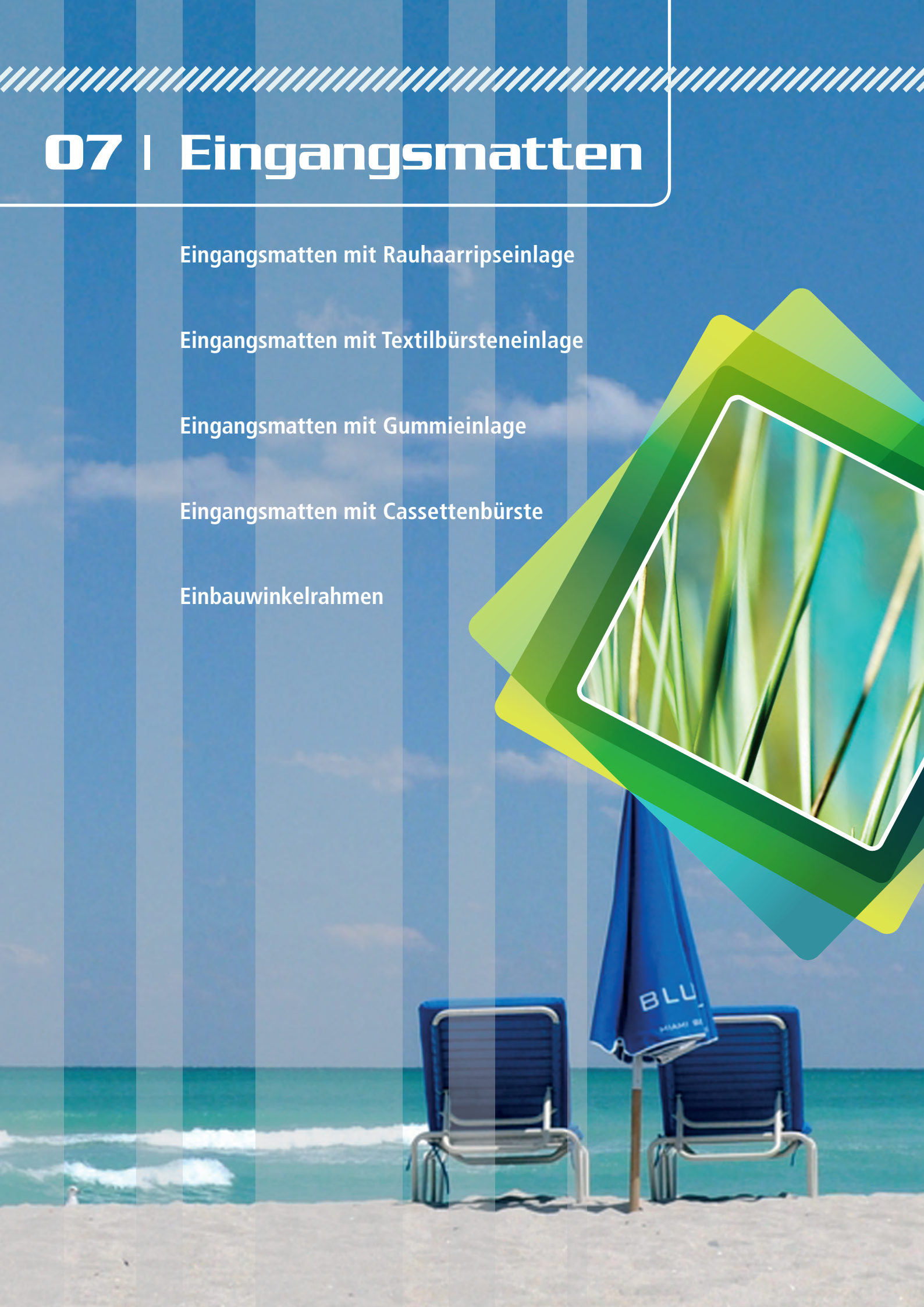
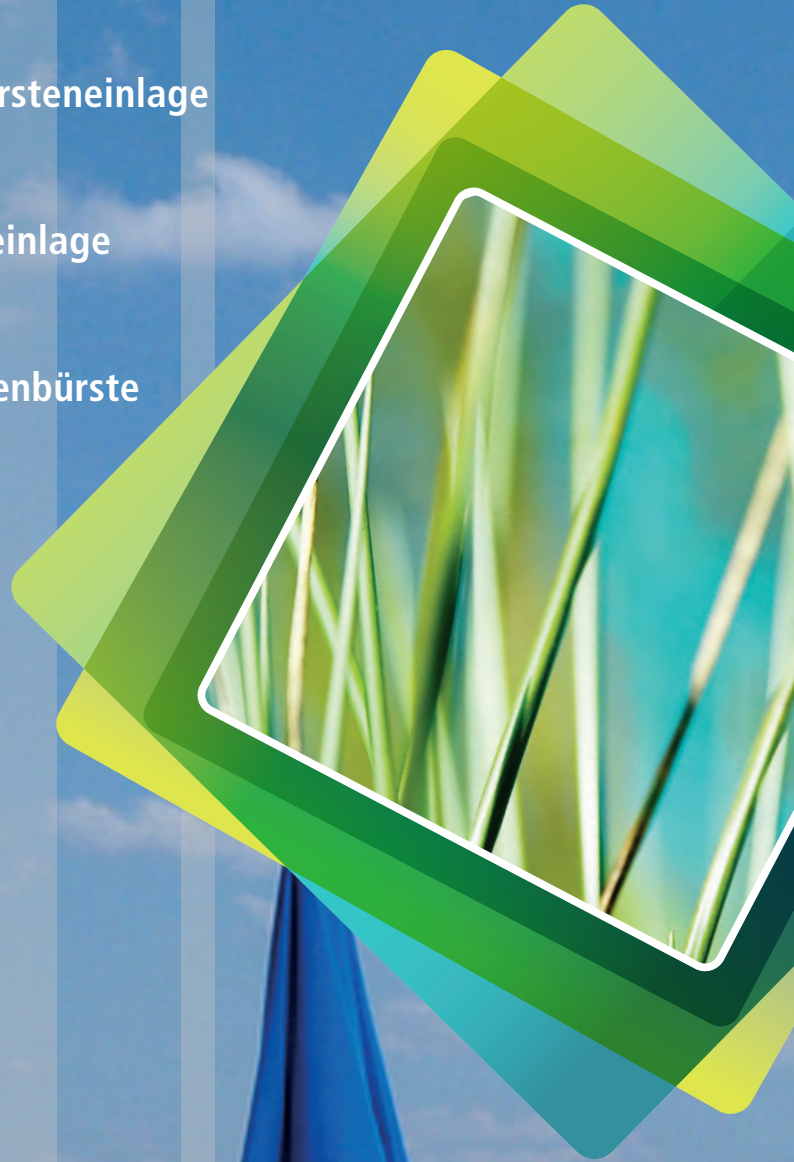



07 | Eingangsmatten



Eingangsmatten mit Rauhaarripseinlage

Diese Eingangsmatten bestehen aus verwindungssteifen Aluminium-Trägerprofilen mit unterseitiger Trittschalldämmung, in die widerstandsfähige und witterungsbeständige Rauhaarripsstreifen eingelassen sind. Das Material weist eine rutschhemmende Eigenschaft R 11 nach DIN 51130 auf. Dieser Einlagetyp ist ideal zum Abbürsten von Feinschmutz im Innen- und überdachten Außenbereich und für die Befahrung mit Rollen geeignet.

Rauhaarrips

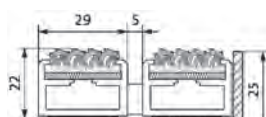
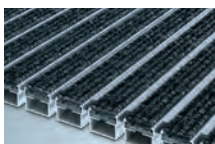

Rauhaarrips mit Bürstenleiste

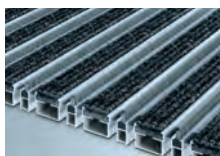

Rauhaarrips mit Kratzkante

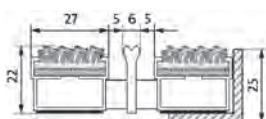

Rauhaarrips extra breit

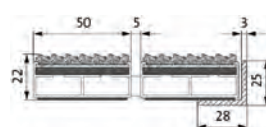
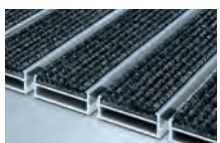

Höhe	Rauhaarrips (R)	Euro/m ²	Rauhaarrips mit Bürstenleiste (RB)	Euro/m ²
10 mm	1005529	511,00 €	–	–
17 mm	1005544	543,12 €	1005546	746,06 €
22 mm	1005502	582,54 €	1005547	786,94 €
27 mm	1005545	627,80 €	–	–

NEU!

Höhe	Rauhaarrips mit Kratzkante (RK)	Euro/m ²	Rauhaarrips extra breit (M)	Euro/m ²
10 mm	1005548	594,22 €	–	–
17 mm	1005549	626,34 €	–	–
22 mm	1005550	668,68 €	1010934	582,54 €
27 mm	1005102	711,02 €	–	–



STANDARD-Ripsfarben:

hellgrau



beige



anthrazit



blau



Sonderfarben Rauhaarrips auf Anfrage.



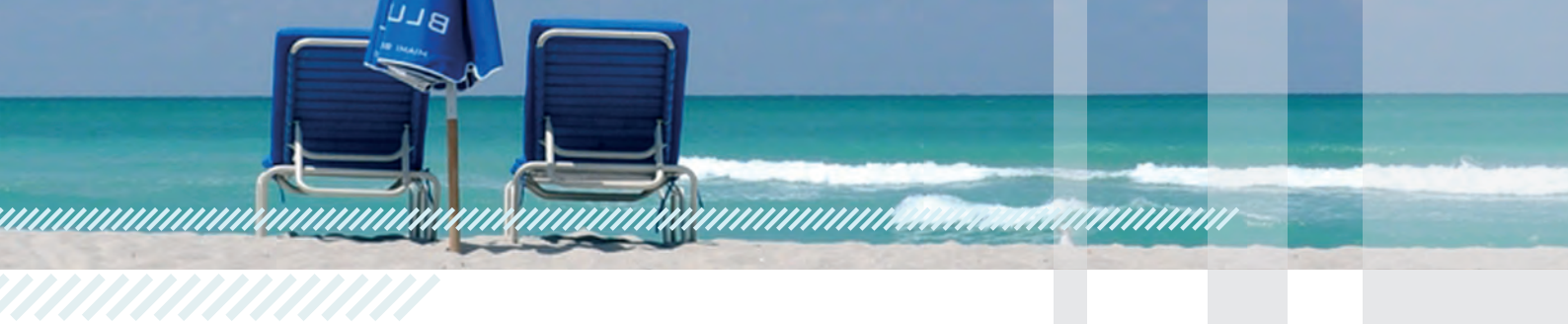

NEU!

Eingangsmatten mit Textilbüsteneinlage

Diese Eingangsmatten bestehen aus verwindungssteifen Aluminium-Trägerprofilen mit unterseitiger Trittschalldämmung, in die widerstandsfähige und witterungsbeständige Textilbürsten aus Polypropylen mit Monofilamentstruktur eingelassen sind. Das Material weist eine rutschhemmende Eigenschaft R 11 nach DIN 51130 auf. Dieser Einlagetyp ist ideal zum Abbürsten von Feinschmutz im Innen- und überdachten Außenbereich und für die Befahrung mit Rollen geeignet.

Höhe	Textilbürsten (TB)	Euro/m ²	Textilbürsten mit Bürstenleiste (TBB)	Euro/m ²	Textilbürsten mit Kratzkante (TBK)	Euro/m ²
10 mm	1012053	613,20 €	–	–	1015688	700,80 €
17 mm	1015660	648,24 €	1015689	854,10 €	1015685	732,92 €
22 mm	1015661	690,58 €	1015690	896,44 €	1015686	773,80 €
27 mm	1015662	734,38 €	–	–	1015687	820,52 €

Textilbürsten

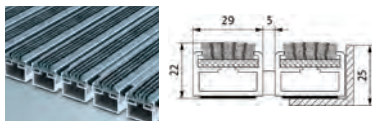

Textilbürsten mit Bürstenleiste

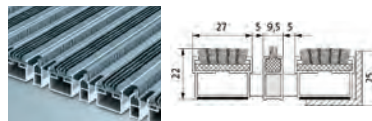

Textilbürsten mit Kratzkante

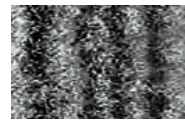
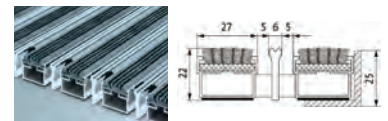

grau



anthrazit

Textilbürstenfarben:



07 | Eingangsmatten



Eingangsmatten mit Gummieinlage

Eingangsmatten dieses Einlagetyps bestehen aus verwindungssteifen Aluminium-Trägerprofilen mit unterseitiger Trittschalldämmung, in die widerstandsfähige und witterungsbeständige, gerillte, schwarze Gummieinlagen eingelassen sind. Das Material weist eine rutschhemmende Eigenschaft R9 nach DIN 51130 auf. Dieser Einlagetyp ist ideal zum Abrieb von Grob- und Feinschmutz im Außenbereich und für die Befahrung mit Rollen geeignet.

Höhe	Gummieinlage (G)	Euro/m ²	Gummieinlage mit Bürstenleiste (GB)	Euro/m ²	Gummieinlage mit Kratzkante (GK)	Euro/m ²
10 mm	1005559	613,20 €	–	–	1005565	700,80 €
17 mm	1005560	648,24 €	1005563	854,10 €	1005566	732,92 €
22 mm	1005561	690,58 €	1005564	896,44 €	1005567	773,80 €
27 mm	1005562	734,38 €	–	–	1005568	820,52 €

Gummieinlage

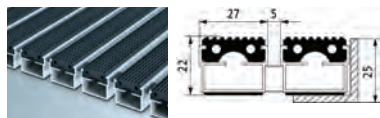

Gummieinlage mit Bürstenleiste

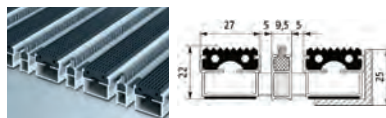

Gummieinlage mit Kratzkante

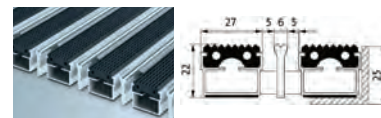

Eingangsmatten mit Cassettenbürste

Die Struktur dieses Eingangsmattentyps entspricht der Gummieinlage. In die Trägerprofile sind jedoch widerstandsfähige, witterungsbeständige Cassettenprofile, bestückt mit parallel angeordneten Borstenbündeln, eingelassen. Die Borstenbündel sind grau. Das Material weist eine rutschhemmende Eigenschaft R 11 nach DIN 51130 auf. Dieser Einlagetyp dient vorrangig dem Abbürsten von Grobschmutz im Außenbereich, er ist nur bedingt geeignet für die Befahrung mit Rollen.

Höhe	Cassettenbürste (CB)	Euro/m ²	Cassettenbürste u. Rauhaarrips (RCB)	Euro/m ²	Cassettenbürste m. Gummieinlage (GCB)	Euro/m ²
10 mm	1005556	778,18 €	1005551	648,24 €	1005569	697,88 €
17 mm	1005555	810,30 €	1005552	680,36 €	1005570	728,54 €
22 mm	1005557	854,10 €	1005553	724,16 €	1005571	773,80 €
27 mm	1005558	896,44 €	1005554	766,50 €	1005572	816,14 €

Cassettenbürste

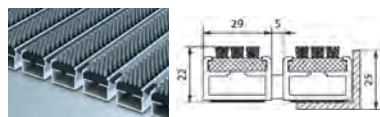

Cassettenbürste und Rauhaarrips

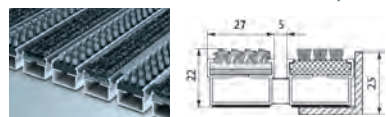

Cassettenbürste mit Gummieinlage

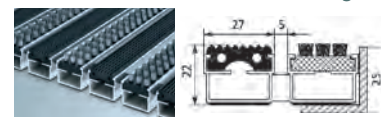

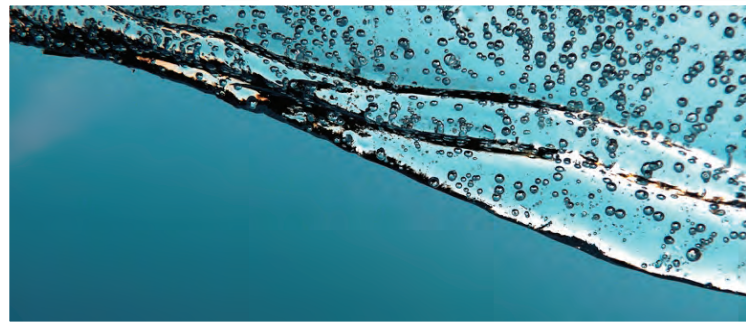

07 | Eingangsmatten

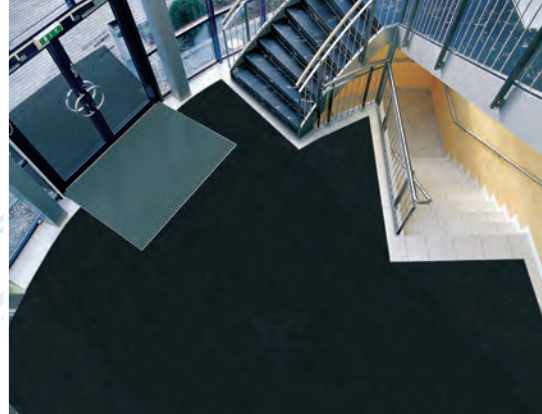

Einbauwinkelrahmen für Eingangsmatten

Der Einbauahmen besteht aus Winkelprofilen, die Ecken sind auf Gehrung geschnitten. Mitgelieferte kräftige Knotenbleche gewährleisten eine maßgenaue Verschraubung. Die Lieferung erfolgt einschließlich Maueranker, bei Verwendung im Nassbereich auf Wunsch aus Chrom-Nickel-Stahl.

Außenhöhe	Aluminium	Euro/lfm	Chrom-Nickel-Stahl (V4A)	Euro/lfm	Messing	Euro/lfm
15,5 mm	1005538	21,90 €	–	–	–	–
20 mm	1005539	23,36 €	1005536	51,10 €	–	–
25 mm	1005540	23,36 €	1005503	54,02 €	1005542	77,38 €
30 mm	1005541	24,82 €	1005537	58,40 €	1005543	89,06 €



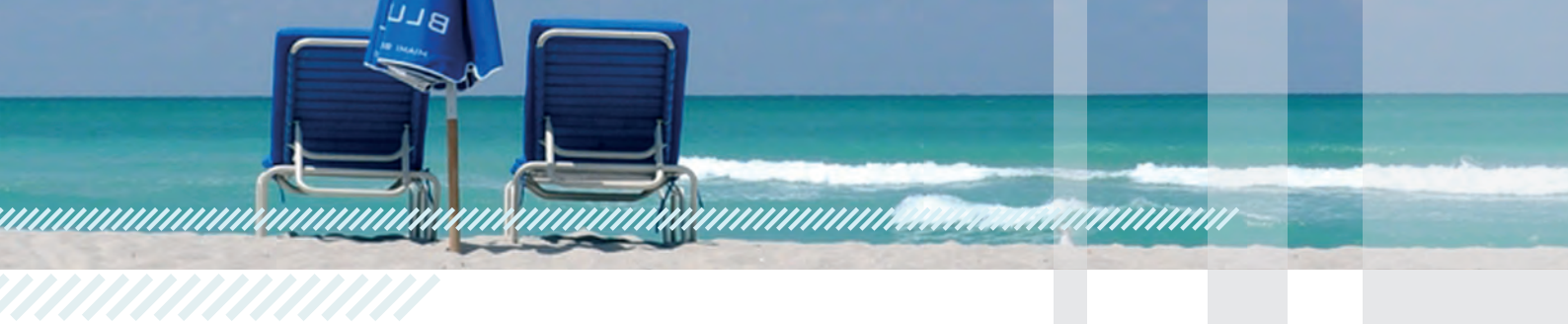

07 | Eingangsmatten

| Übersicht



BELASTUNG	normal ■ ■ ■ ■ ■	stark ■ ■ ■ ■ ■		
	Einfamilienhaus, Arztpraxis, Boutique, kleinere Geschäftseingänge bis 400 Begehungen/Tag, TB + G bis 800 Begehungen/Tag	Verwaltungsgebäude, Banken, Schulen, Geschäfte bis 2000 Begehungen/Tag		
BEROLLBARKEIT	Rollstühle, Kinderwagen, Einkaufswagen, Transportkarren (ACHTUNG bei GB, GK, GCB, CB, RB, RK, RCB)*			
BAUHÖHE	ca. 10 mm	17 mm	22 mm	

Eingangsmatten für den Außenbereich (Zone 1)

GUMMIEINLAGE	1005559	1005560	1005561
GUMMIEINLAGE U. BÜRSTENLEISTE		1005563	1005564
GUMMIEINLAGE U. KRATZKANTE	1005565	1005566	1005567
CASSETTENBÜRSTE	1005556	1005555	1005557
GUMMIEINLAGE U. CASSETTENBÜRSTE	1005569	1005570	1005571

Eingangsmatten für den Innen- und überdachten Außenbereich (Zone 2 + 3)

RIPSEINLAGE	1005529	1005544	1005502 1010934
RIPSEINLAGE UND BÜRSTENLEISTE		1005546	1005547
RIPSEINLAGE UND KRATZKANTE	1005548	1005549	1005550
RIPS- UND CASSETTENBÜRSTE	1005551	1005552	1005553
TEXTILBÜRSTENEINLAGE	1012053	1015660	1015661
TEXTILBÜRSTENEINLAGE UND BÜRSTENLEISTE		1015689	1015690
TEXTILBÜRSTENEINLAGE UND KRATZKANTE	1015688	1015685 1005539	1015686

RAHMENTYP	1005538	1005539 1005536	1005540 1005503
RAHMENHÖHE	15,5 mm	20 mm	25 mm



	extrem  Einkaufszentren, Flughäfen, Eingänge mit extremer Frequentierung ab 2000 Begehungen/Tag	extrem ++  Einkaufszentren, Flughäfen, Eingänge mit extremer Frequentierung ab 5000 Begehungen/Tag		
	Rollstühle, Kinderwagen, Einkaufswagen, Transportkarren, PKW, Hubwagen (ACHTUNG bei CB, GCB, RCB)*			
	27 mm	17 mm	22 mm	42 mm

	1005562	Auf Anfrage.	Auf Anfrage.	Auf Anfrage.
	1005568			
	1005558	Auf Anfrage.	Auf Anfrage.	Auf Anfrage.
	1005572	Auf Anfrage.	Auf Anfrage.	Auf Anfrage.

	1005545	Auf Anfrage.	Auf Anfrage.	Auf Anfrage.
	1005102			
	1005554	Auf Anfrage.	Auf Anfrage.	Auf Anfrage.
	1015662	Auf Anfrage.	Auf Anfrage.	
	1015687			Auf Anfrage.

	1005541	1005539	1005540	Auf Anfrage.
	1005537	1005536	1005503	
	30 mm	20 mm	25 mm	46 mm

* ACHTUNG! Ausführungen mit Bürstenleiste, Kratzkante und Cassettenbürste sind bedingt berollbar! Bitte sprechen Sie uns an.

07 | Eingangsmatten

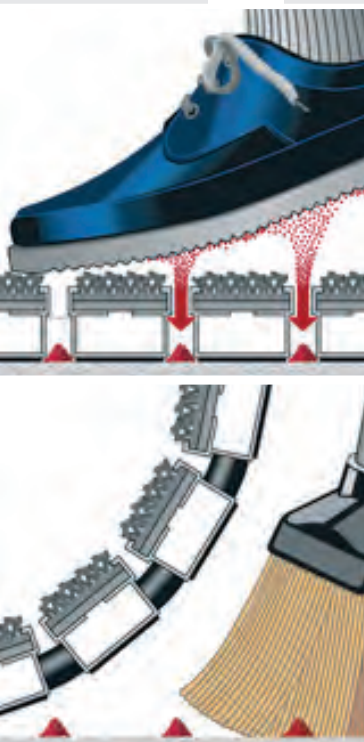

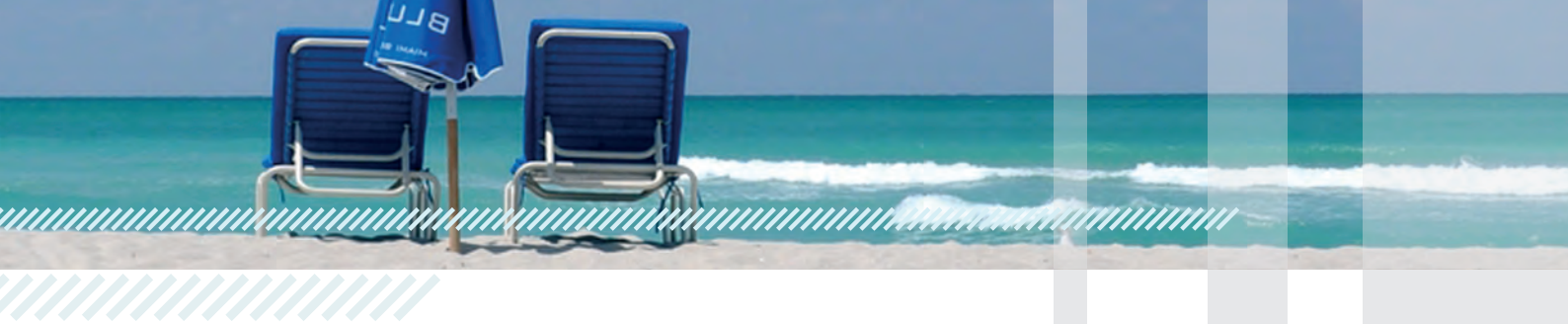

Informationen zur Bestellung:

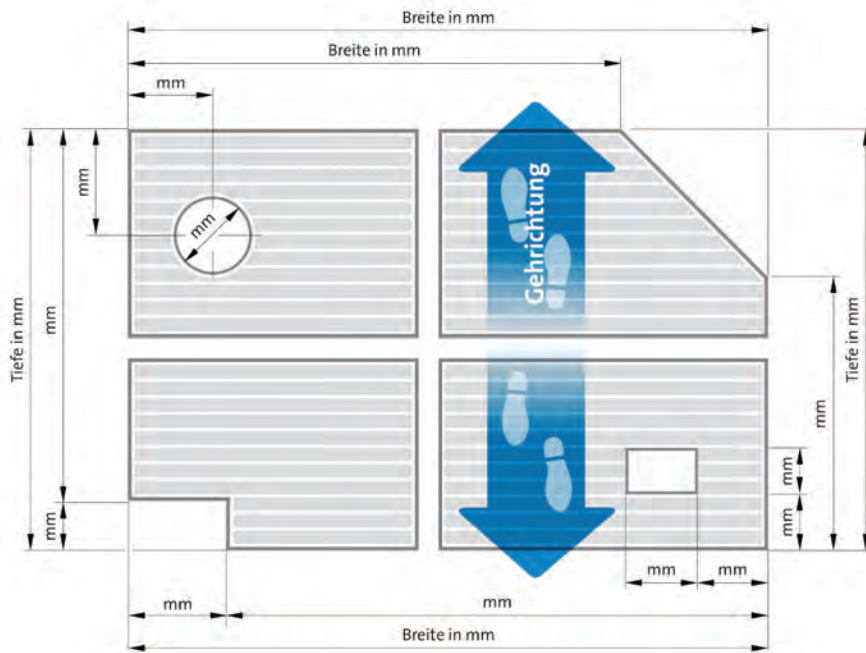

Maßaufnahme

Bei Lieferung mit Mattenrahmen:

Bitte das Rahmen-Außenmaß angeben.

Bei verlegtem Rahmen:

Bitte das Rahmen-Innenmaß angeben.

Aussparungen eckig und rund



Rundungen

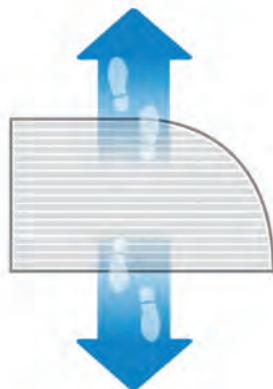

Schrägen



Preisermittlung

1. Bei Standardausführungen:

Für Matten und Rahmen, die als einfaches Rechteck oder Quadrat (Ecken 90°) ausgebildet werden, wird die Größe durch Multiplikation von Breite mit Tiefe ermittelt. Als Preisbasis wird der jeweils gültige Listenpreis herangezogen.

2. Bei Sonderlösungen:

Preisbasis:

- Matten unter 2 m² Fläche: Als Preisbasis wird das volle Rechteck berechnet.
- Matten über 2 m² Fläche: Als Preisbasis wird das effektive Mattenmaß ermittelt. Aussparungen, z. B. für Türschließer, werden als Mattenfläche mitberechnet.



08 | Fußbodenheizung

Vorteile einer Fußbodenheizung (mit Estrich)
gegenüber klassischen Heizkörpern

Vorteile einer Fußbodenheizung ohne Estrich
– als dünnschichtiges System im Trockenbau

Fußbodenheizung im Trockenbau mit
dünnschichtigem Bodenaufbau

Elektrofußbodenheizung
im Komplett-Set





08 | Fußbodenheizung



Ungleichmäßige Wärmeverteilung über Heizkörper – Heizen in alten Zeiten.

In der Vergangenheit stellte sich bei der Planung eines Neubaus oder bei einer Renovierung immer die Frage, in welche Wärmeerzeuger und Regel- sowie Verteilertechnik man sinnvoll investieren soll. Und wie schnell und effizient die Wärme dorthin kommt, wo sie nach Bedarf gebraucht wird. Bis vor 30 Jahren wurde in Ein- und Zweifamilienhäusern sowie in Büroräumen ohne Klimaanlage die Wärme fast ausschließlich über Heizkörper äußerst ungleichmäßig verteilt.



Die Geschichte eines Erfolges – Fußbodenheizung mit Estrich.

Dann kamen wassergeführte Fußbodenheizungen mit darüber liegendem Estrich immer stärker zum Einsatz. Bei dieser Konstruktion wurde in der Regel auf einer Rohbetondecke eine Wärme- und Schalldämmung aus expandiertem Polystyrol verlegt. Darauf wurden die Heizrohre befestigt. Anschließend brachte der Estrichleger mit einer Mindesthöhe von 45 mm ab Oberkante Heizrohre seinen Estrich ein. Nach dessen Trocknung verlegte der Boden- oder Fliesenleger den gewünschten Oberbelag.



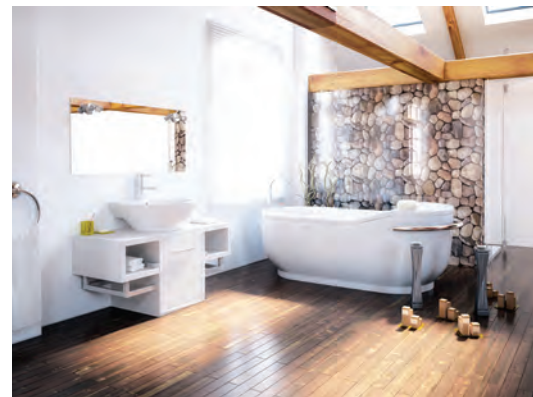
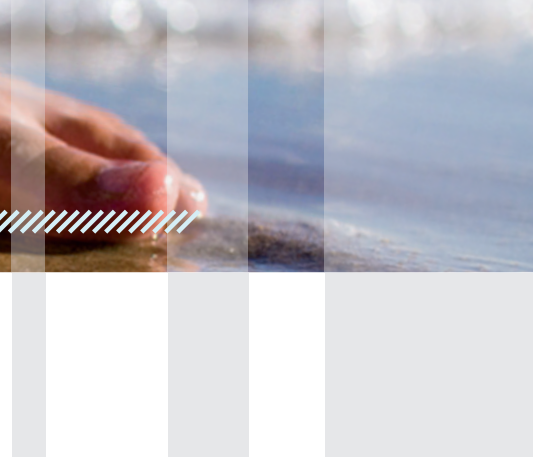

Für die Fußbodenheizung mit darüber liegendem Estrich gegenüber Heizkörpern sprachen folgende Vorteile:

- ★ Es gibt keine optischen Einschränkungen durch Heizkörper.
- ★ Bei der Einrichtung der Räume entstehen verbesserte Gestaltungsmöglichkeiten.
- ★ Auf Heizkörper und Nischen muss keine Rücksicht genommen werden.
- ★ Die über die gesamte Bodenfläche aufsteigende Strahlungswärme sorgt für angenehm warme Füße.
- ★ Durch die geringe Luftzirkulation werden Staub und Allergene nur minimal aufgewirbelt.
- ★ Die Luftfeuchtigkeit wird kaum reduziert.
- ★ Ein Wohlfühlklima wird mit ca. 2°C geringerer Raumtemperatur erreicht.
- ★ Eine niedrigere Vorlauftemperatur mit ca. 45°C reicht aus.
- ★ Bei Heizkörpern werden ca. 65°C benötigt.
- ★ Laut Bundesverband für Flächenheizungen und Flächenkühlungen e.V. reduziert sich der Primärenergieaufwand durch den Wechsel von Heizkörpern zu konventionellen Heizestrichen bereits um 12 %.

Der Estrich oberhalb der Heizrohre hatte zum einen die Aufgabe, von oben auftretende Lasten auf die weiche Dämmung zu verteilen und zum anderen, die Wärme zu speichern. Aufgrund der Konstruktion war er als Lastverteilungsschicht technisch notwendig. Die Funktion als Wärmespeicher war angesichts der damaligen Gebäudedämmungen mit deutlichen Transmissionsverlusten absolut erforderlich und wirtschaftlich sinnvoll.



08 | Fußbodenheizung



Trockenbau ohne Estrich – die Zukunft.

Durch die Energieeinsparverordnung EnEV werden Neubauten als auch sanierte und renovierte Gebäude immer besser wärmegeklämt, so dass vom Energieeinsatz her gesehen die Funktion des Estrichs als Wärmespeicher heute eher kontraproduktiv ausfällt.

Proline Energy ist es gelungen, mit dem wassergeführten Flächenheizsystem BasicLine bei Verkehrslasten bis 5,0 kN/m² auf den Estrich verzichten zu können.

Fußbodenheizsystem mit Estrich

Konstruktionshöhe 80 mm

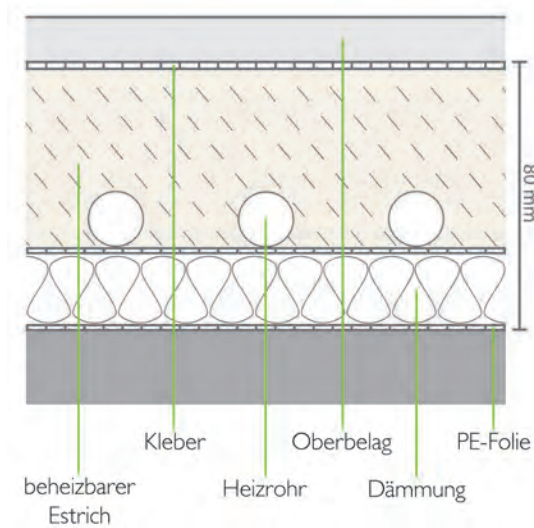

Dünnschichtiges Fußbodenheizsystem BasicLine

Konstruktionshöhe 32 mm

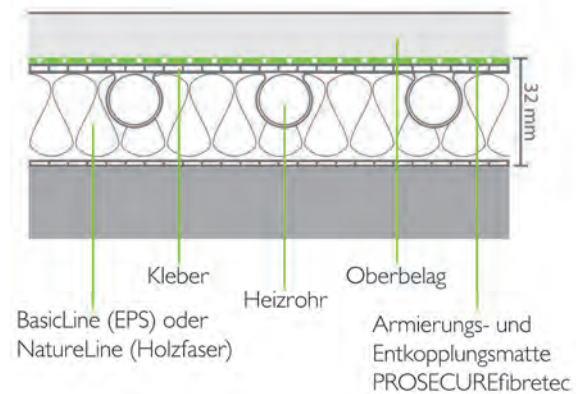



Vorteile unserer Flächenheizsysteme:

Trockenbau im Vergleich zum Heizestrich.

- ★ Einfacher, sicherer und schneller Einbau.
- ★ Es sind Einbauhöhen ab 32 mm plus Oberbelag möglich.
- ★ Das Flächengewicht wird um 80 % reduziert.
- ★ Durch die Niedertemperatursysteme wird die Vorlauftemperatur auf ca. 30°C reduziert.
- ★ Wärmepumpen, Solaranlagen und andere Energieerzeuger werden mit deutlich höherer Effizienz genutzt.
- ★ Die Reaktionszeiten sind kürzer. Räume werden schneller warm, die Heizung kann nach wechselnden Außentemperaturen und individuellem Wärmebedarf gesteuert werden.
- ★ Die Steuerung der Wärme mit kurzen Reaktionszeiten ermöglicht das perfekte Wohlfühlklima. Unnötige und teure Wärme durch Trägheit gibt es nicht mehr.
- ★ Die auf den Rohrträgerelementen aufkaschierten Wärmeleitplatten aus Aluminium verteilen die Wärme optimal über die gesamte Fläche.
- ★ Durch den Verzicht auf Estrich entfallen Trocknungskosten. Trocknungszeiten müssen nicht mehr einkalkuliert werden. Das zeitliche Einsparungspotential beträgt ca. 4 bis 6 Wochen.
- ★ Die Energieeffizienz wird in Verbindung mit der Nutzung aktueller Regel- und Verteilertechnik nochmals bis zu 20 % gesteigert.

Simulation des Heizenergiebedarfs

Anpassungsfähigkeit an die Wunschtemperatur von Heizestrich und einer BasicLine Flächenheizung im Vergleich.

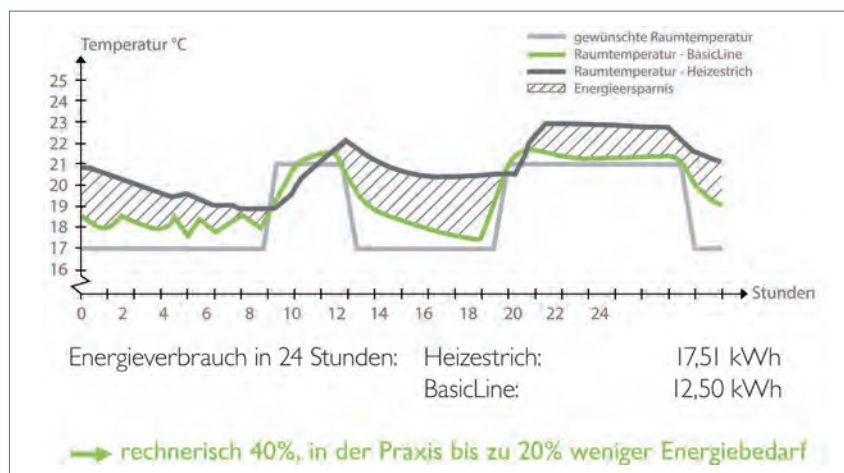

08 | Fußbodenheizung



Schritt für Schritt zur Proline Energy Fußbodenheizung.



Schritt 1

Auf dem ebenflächigen, tragfähigen Boden werden Randdämmstreifen, Randhölzer und Rohrträgerplatten gemäß Verlegeplan mit geeignetem Kleber verklebt.



Schritt 2

Die Heizrohre werden in die Kanäle der Rohrträgerplatten flächenbündig eingedrückt.

Durch die Omega-förmige Geometrie der gefertigten Kanäle in den Aluminiumwärmeleitplatten arretieren sich die Rohre sicher.



Schritt 3

Nach Verlegung der Rohre erfolgt der Anschluss an die Heizkreisverteiler durch den Heizungsinstallateur.

Danach führt er die Dichtheitsprüfung durch. Nach erfolgreichem Abschluss der Prüfung können Sie sofort weiterarbeiten.





Schritt 4

Mit PROFIX Dispersionsfixierung wird die Armierungs- und Entkopplungsmatte PROSECUREfibretec auf geklebt.

Bei üblicher Raumtemperatur ist der Boden nach 3 Stunden Trocknungszeit belegbar.



Schritt 5

Je nach Oberbelag wird auf der Oberfläche der Armierungs- und Entkopplungsmatte ein Fliesen-/Parkettkleber oder auch Spachtelmasse vollflächig aufgebracht und anschließend der Oberbelag verlegt.



Via Smartphone zum VIDEO online!

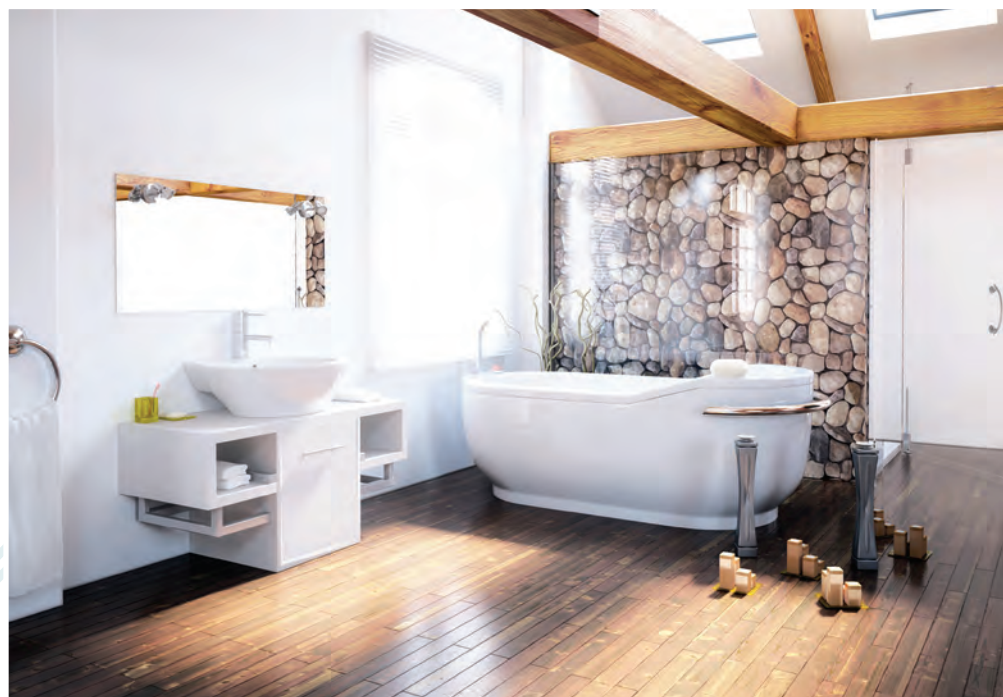

08 | Fußbodenheizung



Systempaket, Rohrträgerelemente

aus expandiertem Polystyrol (EPS), Verkehrslasten bis 2,5 kN/m²

30 mm EPS Rohrträgerelemente (Gerade und Umlenk, Druckbelastbarkeit 240 kPa) mit aufkaschierten Aluminiumwärmeleitplatten, PROPIPE Metallverbundrohre 16 x 2 mm, PROFIX Dispersionsfixierung, 1,5 mm PROSECUREfibretec (Armierungs- und Entkopplungsmatte), objektabhängig Rand-/Zuleitungsplatten, Rahmenhölzer und PROSTRIP Randdämmstreifen, geeignet für Verkehrslasten bis 2,5 kN/m² bei einer runden Auftrittsfläche von ≥ 5 cm Durchmesser, Trittschallverbesserungsmaß geprüft 18 dB bei einem Fliesenbelag in der Stärke 8 mm

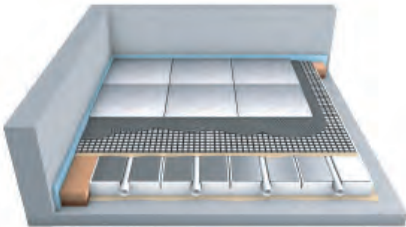

	Rohrabstand 12,5 cm	Rohrabstand 25 cm
Art.-Nr.	1015693	1015694
Euro/m ²	164,72 €	145,12 €

Ergänzend zu sonstigen Frachtenregelungen werden bei BasicLine Systempaketen bis zu einer Abnahmemenge von 10 m² Servicepauschalen in Höhe von netto 75,- € und bis zu 20 m² in Höhe von netto 50,- € in Rechnung gestellt.





Systempaket, Rohrträgerelemente

aus expandiertem Polystyrol (EPS), Verkehrslasten bis 5,0 kN/m²

30 mm EPS Rohrträgerelemente (Gerade und Umlenk, Druckbelastbarkeit 240 kPa) mit aufkaschierten Aluminiumwärmeleitplatten, PROPIPE Metallverbundrohre 16 x 2 mm, PROFIX Dispersionsfixierung und 1,5 mm PROSECUREfibretec (Armierungs- und Entkopplungsmatte), 5 mm PROPLATE PES (Entkopplungs- und Lastverteilungsplatte), objektabhängig Rand-/Zuleitungsplatten, Rahmenhölzer und PROSTRIP Randdämmstreifen, geeignet für Verkehrslasten bis 5,0 kN/m² bei einer runden Auftrittsfläche von ≥ 5 cm Durchmesser, Trittschallverbesserungsmaß geprüft 19 dB bei einem Fliesenbelag in der Stärke von 8 mm

	Rohrabstand 12,5 cm	Rohrabstand 25 cm
Art.-Nr.	1015695	1015696
Euro/m ²	204,96 €	185,36 €

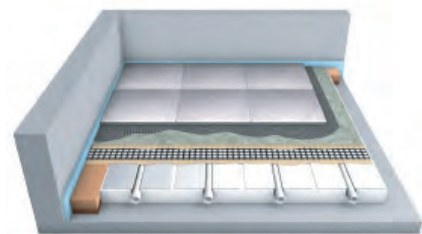

Ergänzend zu sonstigen Frachtenregelungen werden bei BasicLine Systempaketen bis zu einer Abnahmemenge von 10 m² Servicepauschalen in Höhe von netto 75,- € und bis zu 20 m² in Höhe von netto 50,- € in Rechnung gestellt.



08 | Fußbodenheizung

| Elektrofußbodenheizung im Komplettsset



ECO Set 160 Watt/m²

Dünnbett-Heizmatte mit einem Kaltleiter zur Einbettung in eine Ausgleichsmasse oder in Fliesenkleber. Der teflonbeschichtete Heizleiter (Ø ca. 2,8 mm) mit integriertem Rückleiter und Schutzleiteranschluss ist auf einem selbsthaftenden Trägergeflecht fixiert.

Inklusive einem Temperaturregler Komfort mit Fernfühler und Uhr, Wellechutzrohr, Fühlerhülse und einer Anschlussdose.

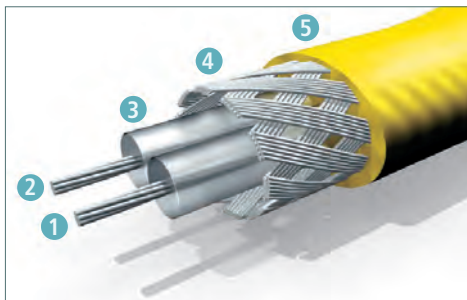

- 1 **Hinleiter:** mehrdrähtige Widerstandslitze (kein starrer Draht)
- 2 **Rückleiter:** mehrdrähtige Widerstandslitze (kein starrer Draht)
- 3 **Isolierhülle:** Teflon (FEP)
- 4 **Schutzgeflecht:** verzinnertes Kupfergeflecht
- 5 **Außenmantel:** PVC

Art.-Nr.	Abmessung	Euro/St.
1010289	0,50 x 2,00 m	250,50 €
1010290	0,50 x 3,00 m	286,10 €
1010291	0,50 x 4,00 m	336,20 €
1010292	0,50 x 5,00 m	381,02 €
1010293	0,50 x 6,00 m	417,94 €
1010294	0,50 x 7,00 m	457,48 €
1010295	0,50 x 8,00 m	494,40 €
1010296	0,50 x 9,00 m	533,96 €
1010297	0,50 x 10,00 m	573,50 €
1010298	0,50 x 12,00 m	648,66 €
1010299	0,50 x 14,00 m	738,30 €
1010300	0,50 x 16,00 m	827,96 €
1010301	0,50 x 18,00 m	885,96 €
1010302	0,50 x 20,00 m	1.007,26 €
1010303	0,50 x 2,00 m	1.054,72 €
1010304	0,50 x 24,00 m	1.140,42 €
1010305	0,50 x 26,00 m	1.226,12 €
1010306	0,50 x 28,00 m	1.276,22 €
1010307	0,50 x 30,00 m	1.298,62 €

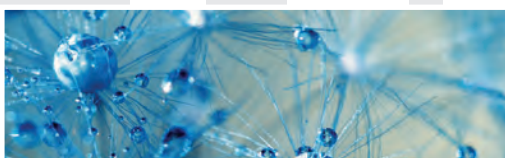



Technische Daten | Zulassung Temperaturregler

Spannung:	230V AC
Isolierung:	PVC/FEP
Verlegetemperatur:	min. 5°C
Widerstandstoleranz:	- 5 % bis + 10 %
Schutzart:	IP X7
Zulassung:	in Anlehnung an EN 60335-2-96
Komfort-Display:	beleuchtet



SCHACHTABDECKUNGEN

aus Stahl verzinkt

aus Aluminium

aus Edelstahl

aus Aluminium mit Abdeckplatte

aus Aluminium-Raupenblech

aus verzinktem Stahl mit Abdeckplatte

aus verzinktem Tränenblech

aus verzinktem Stahl

mit Öffnungshilfe

Edelstahl (1.4301) gebeizt

mit Öffnungshilfe

REVISIONSTÜREN

„Frame“ befliesbar,
mit Deckrahmen aus Edelstahl

„Frameless“ befliesbar,
ohne Deckrahmen aus Edelstahl

„Steel“, Edelstahl gebürstet

„braze white“, weiß

09 | Schachtabdeckungen Revisionstüren

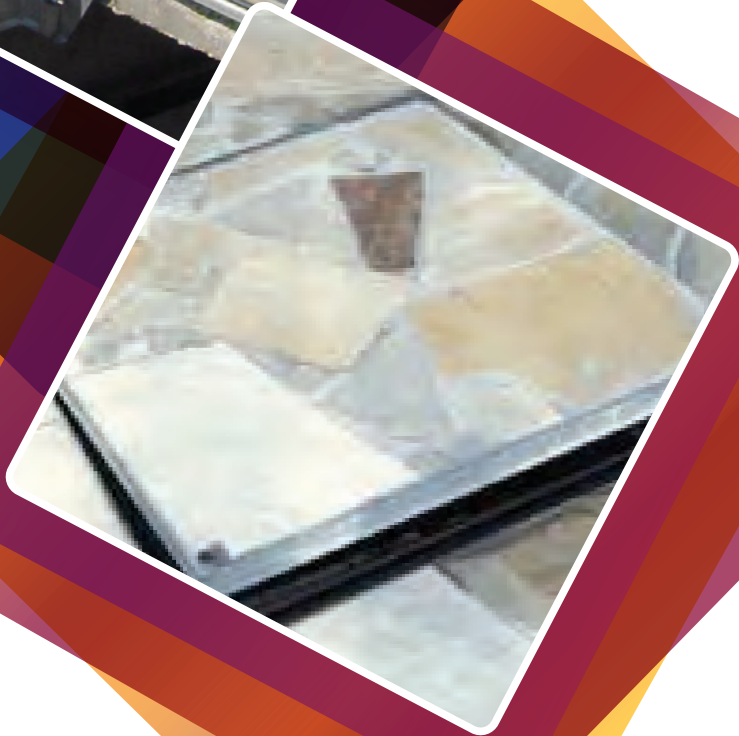

09 | Schachtabdeckungen



Schachtabdeckungen aus Stahl verzinkt | Wanne befüllbar, geruchs- und wasserdicht

Geruchs- und wasserdichte Schachtabdeckung in präziser Verarbeitung. Durch konische Bauweise besonders öffnungsfreundlich. Im eingebauten Zustand praktisch unsichtbar. Gute chemikalienbeständige Spezialdichtung. Stabile Rippentorstahlarmierung.

Für Schächte im Gebäudeinneren und im Vorplatzbereich, die geruchs- und wasserdicht sein müssen. Zarge und Wanne aus 2 mm Kaltabkantstahl mit Präzisionswerkzeugen profiliert. Im Vollbad feuerverzinkt. Öffnungswerkzeug inklusive.

Art.-Nr.	Beschreibung	Lichtes Schachtmaß	Außenmaß (ca.)	Euro/St.
1004097	Schachtabdeckung BV 33 Stahl	30,0 x 30,0 cm	43,5 x 43,5 cm	269,00 €
1004098	Schachtabdeckung BV 45 Stahl	45,0 x 45,0 cm	58,5 x 58,5 cm	330,00 €
1004099	Schachtabdeckung BV 55 Stahl	50,0 x 50,0 cm	63,5 x 63,5 cm	365,00 €
1004100	Schachtabdeckung BV 64 Stahl	60,0 x 40,0 cm	73,5 x 53,5 cm	344,00 €
1004101	Schachtabdeckung BV 66 Stahl	60,0 x 60,0 cm	73,5 x 73,5 cm	382,00 €
1004102	Schachtabdeckung BV 635 Stahl	63,5 x 63,5 cm	77,0 x 77,0 cm	414,00 €
1004103	Schachtabdeckung BV 86 Stahl	80,0 x 60,0 cm	93,5 x 73,5 cm	460,00 €
1004104	Schachtabdeckung BV 88 Stahl	80,0 x 80,0 cm	93,5 x 93,5 cm	542,00 €
1004105	Schachtabdeckung BV 106 Stahl	100,0 x 60,0 cm	113,5 x 73,5 cm	562,00 €
1004106	Schachtabdeckung BV 108 Stahl	100,0 x 80,0 cm	113,5 x 93,5 cm	643,00 €
1004107	Schachtabdeckung BV 110 Stahl	100,0 x 100,0 cm	113,5 x 113,5 cm	715,00 €

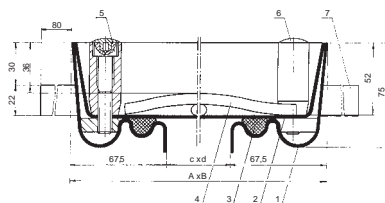
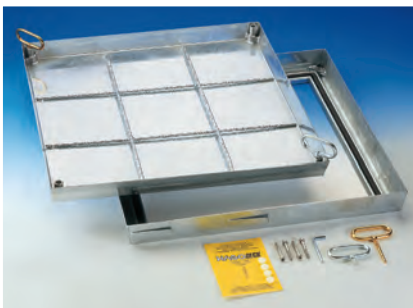

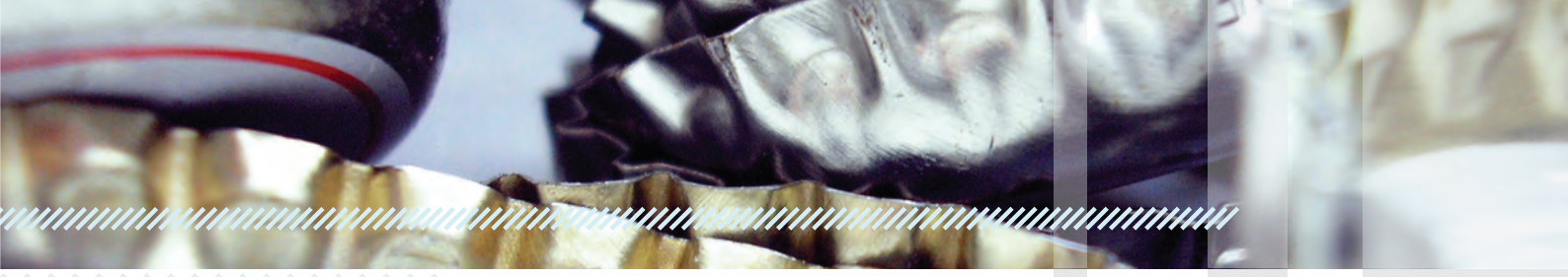

Schachtabdeckungen aus Aluminium | Wanne befüllbar, geruchs- und wasserdicht

Absolut geruchs- und wasserdichte Schachtabdeckung in sehr hoher Verarbeitungsqualität. Dichtheitsgarantie bis 1000 mm Wassersäule. Prüffattest vorhanden. Sehr schöne Oberfläche, insbesondere der sichtbaren Kanten. Besonders dort geeignet, wo eine elegante Optik entscheidend ist. Sehr öffnungsfreundliche Konstruktion. Stabile Eckverbinder garantieren eine sehr große Steifigkeit und erleichtern das Verlegen von Fliesen und keramischen Belägen. Gute chemikalienbeständige Spezialdichtung. Die Wanne ist mit einer eingespannten Rippentorstahlarmierung bewehrt.

Für Schächte im Gebäudeinneren, die optisch gut wirken sollen. Ebenfalls überall dort, wo Bodenbeläge noch geschliffen werden bzw. wo auf Korrosionsbeständigkeit besonders geachtet werden muss. Zarge und Wanne aus Aluminium-Strangpressprofilen. Öffnungswerkzeug inklusive.

Art.-Nr.	Beschreibung	Lichtes Schachtmaß	Außenmaß (ca.)	Euro/St.
1004108	Schachtabdeckung BVA 33 Alu	30,0 x 30,0 cm	42,0 x 42,0 cm	304,00 €
1004109	Schachtabdeckung BVA 44 Alu	40,0 x 40,0 cm	52,0 x 52,0 cm	318,00 €
1004110	Schachtabdeckung BVA 45 Alu	45,0 x 45,0 cm	57,0 x 57,0 cm	331,00 €
1004111	Schachtabdeckung BVA 55 Alu	50,0 x 50,0 cm	62,0 x 62,0 cm	353,00 €
1004112	Schachtabdeckung BVA 64 Alu	60,0 x 40,0 cm	72,0 x 52,0 cm	331,00 €
1004113	Schachtabdeckung BVA 66 Alu	60,0 x 60,0 cm	72,0 x 72,0 cm	394,00 €
1004114	Schachtabdeckung BVA 635 Alu	63,5 x 63,5 cm	75,5 x 75,5 cm	418,00 €
1004115	Schachtabdeckung BVA 77 Alu	70,0 x 70,0 cm	82,0 x 82,0 cm	466,00 €
1004116	Schachtabdeckung BVA 86 Alu	80,0 x 60,0 cm	92,0 x 72,0 cm	469,00 €
1004117	Schachtabdeckung BVA 88 Alu	80,0 x 80,0 cm	92,0 x 92,0 cm	531,00 €
1004118	Schachtabdeckung BVA 106 Alu	100,0 x 60,0 cm	112,0 x 72,0 cm	510,00 €
1004119	Schachtabdeckung BVA 108 Alu	100,0 x 80,0 cm	92,0 x 92,0 cm	600,00 €
1004120	Schachtabdeckung BVA 110 Alu	100,0 x 100,0 cm	112,0 x 112,0 cm	669,00 €

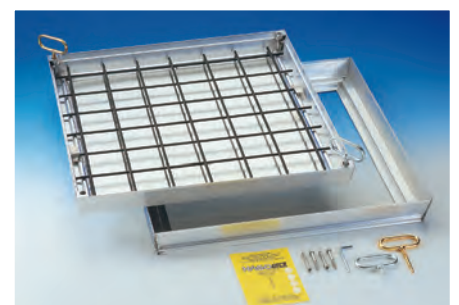
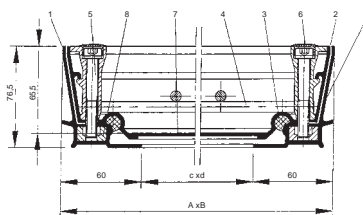

09 | Schachtabdeckungen

Schachtabdeckungen aus Edelstahl | Wanne befüllbar, geruchs- und wasserdicht

Geruchs- und wasserdichte Schachtabdeckung in präziser Verarbeitung. Durch konische Bauweise besonders öfnungsfreundlich. Im eingebauten Zustand praktisch unsichtbar. Gute chemikalienbeständige Spezialdichtung.

Für Schächte im Gebäudeinneren sowie im Vorplatzbereich, bei denen auf höchste Qualität besonderer Wert gelegt wird bzw. bei denen aus hygienischen Gründen der Werkstoff Edelstahl unverzichtbar ist, wie z. B. in der Nahrungsmittelindustrie, in fleischverarbeitenden Betrieben, Molkereien, Krankenhäusern, Schwimmbädern.

Bei Indoor-Schwimmbädern nur Material 1.4571 (V4A) verwenden!

Edelstahl Nr. 1.4301 (V2A). Nach dem Schweißen im Vollbad gebeizt. Auf Wunsch (keine Lagerware) auch in Edelstahl 1.4571 (V4A) lieferbar. Öffnungswerkzeug inklusive.

Art.-Nr.	Beschreibung	Lichtes Schachtmaß	Außenmaß (ca.)	Euro/St.
1004121	Schachtabdeckung BVE 33 Edelstahl	30 x 30 cm	43,5 x 43,5 cm	569,00 €
1004122	Schachtabdeckung BVE 44 Edelstahl	40 x 40 cm	53,5 x 53,5 cm	700,00 €
1004123	Schachtabdeckung BVE 55 Edelstahl	50 x 50 cm	63,5 x 63,5 cm	781,00 €
1004124	Schachtabdeckung BVE 64 Edelstahl	60 x 40 cm	73,5 x 53,5 cm	765,00 €
1004125	Schachtabdeckung BVE 66 Edelstahl	60 x 60 cm	73,5 x 73,5 cm	932,00 €
1004126	Schachtabdeckung BVE 86 Edelstahl	80 x 60 cm	93,5 x 73,5 cm	1.140,00 €
1004127	Schachtabdeckung BVE 88 Edelstahl	80 x 80 cm	93,5 x 93,5 cm	1.414,00 €
1004128	Schachtabdeckung BVE 110 Edelstahl	100 x 100 cm	113,5 x 113,5 cm	1.858,00 €

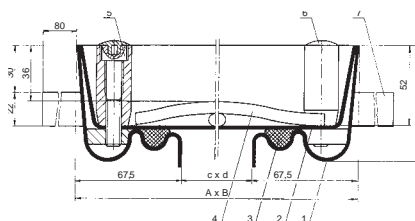

Maßansicht Schachtabdeckung – Typ BVE 33 Edelstahl



Schachtabdeckungen aus Aluminium mit Abdeckplatte aus Aluminium-Raupenblech | geruchs- und wasserdicht

Für begehbare Schächte im Gebäudeinneren und im Vorplatzbereich, speziell dort, wo Korrosionsbeständigkeit und/oder geringes Gewicht von großem Vorteil sind. Geruchs- und wasserdichte Ausführung. Gute chemikalienbeständige Spezialdichtung. Absolut rostfrei. Geringes Gewicht. Öffnungswerkzeug inklusive.

Zarge aus Aluminium-Strangpressprofil. Platte aus Aluminium-Raupenblech 3/5 mm. Verstärkung der Unterseite aus Aluminium.

Art.-Nr.	Beschreibung	Lichtes Schachtmaß	Außenmaß (ca.)	Euro/St.
1010578	Schachtabdeckung RVA 22	20 x 20 cm	28,5 x 28,5 cm	400,00 €
1010579	Schachtabdeckung RVA 33	30 x 30 cm	38,5 x 38,5 cm	408,00 €
1010580	Schachtabdeckung RVA 44	40 x 40 cm	48,5 x 48,5 cm	462,00 €
1010581	Schachtabdeckung RVA 55	50 x 50 cm	58,5 x 58,5 cm	484,00 €
1010582	Schachtabdeckung RVA 64	60 x 40 cm	68,5 x 48,5 cm	478,00 €
1010583	Schachtabdeckung RVA 66	60 x 60 cm	68,5 x 68,5 cm	550,00 €
1010584	Schachtabdeckung RVA 86	80 x 60 cm	88,5 x 68,5 cm	628,00 €
1005278	Schachtabdeckung RVA 88	80 x 80 cm	88,5 x 88,5 cm	720,00 €
1010585	Schachtabdeckung RVA 106	100 x 60 cm	108,5 x 68,5 cm	676,00 €
1005144	Schachtabdeckung RVA 110	100 x 100 cm	108,5 x 108,5 cm	894,00 €

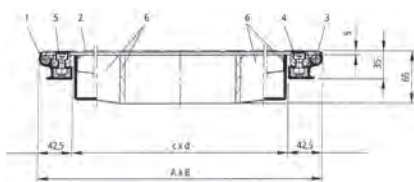

Maßansicht Schachtabdeckung – Typ RVA Aluminium

Verstärkung der Unterseite kann je nach Größe variieren

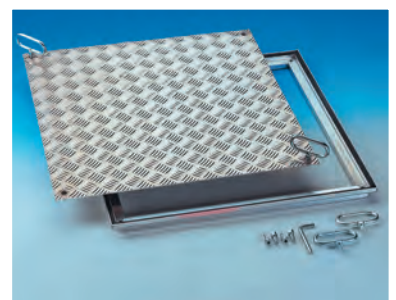
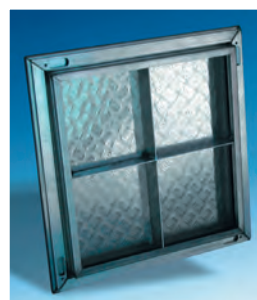

09 | Schachtabdeckungen



Schachtabdeckungen aus verzinktem Stahl mit Abdeckplatte aus verzinktem Tränenblech | geruchs- und wasserdicht

Für begehbare Schächte im Gebäudeinneren und im Vorplatzbereich, insbesondere für Inspektions- und Kontrollschächte. Geruchs- und wasserdichte Ausführung, flache Bauweise. Gute chemikalienbeständige Spezialdichtung. Öffnungswerkzeug inklusive. Zarge aus 2 mm Kaltabkantstahl mit Präzisionswerkzeugen profiliert, feuerverzinkt. Platte aus Tränenblech.

Art.-Nr.	Beschreibung	Lichtes Schachtmaß	Außenmaß (ca.)	Euro/St.
1010586	Schachtabdeckung RV 64	60 x 40 cm	70,5 x 50,5 cm	498,00 €
1010587	Schachtabdeckung RV 66	60 x 60 cm	70,5 x 70,5 cm	572,00 €
1010588	Schachtabdeckung RV 86	80 x 60 cm	90,5 x 70,5 cm	758,00 €
1010589	Schachtabdeckung RV 88	80 x 80 cm	90,5 x 90,5 cm	832,00 €

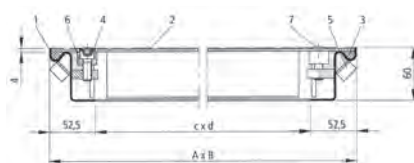
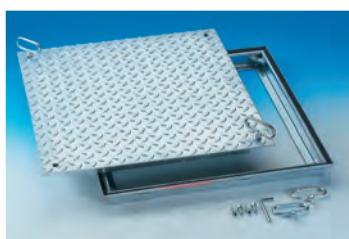

Maßansicht Schachtabdeckung – Typ RV Stahl

Schachtabdeckungen aus verzinktem Stahl mit Öffnungshilfe

weitgehend geruchs- und wasserdicht

Komfortschachtabdeckung. Weitgehend geruchs- und wasserdicht. Ein Tropfwassereintritt kann bei Dauerbelastung durch Regen, Schmelzwasser und bei Nassbetrieben vorkommen. Gute chemikalienbeständige Spezialdichtung. Öffnungswerkzeuge inklusive. Das Öffnen wird durch die Gasdruckfeder(n) so unterstützt, dass die Schachtabdeckung von einer Person geöffnet und geschlossen werden kann. Mit Fallschutzvorrichtung. Für Schächte, die häufig und ohne besondere Kraftanstrengung geöffnet werden sollen. Speziell für Inspektions- und Revisionschächte. Zarge und Wanne aus 2 mm Kaltabkantstahl, feuerverzinkt.

Art.-Nr.	Beschreibung	Lichtes Schachtmaß	Außenmaß (ca.)	Euro/St.
1004137	Schachtabdeckung BV-GD 66	60 x 60 cm	73,5 x 75,15 cm	1.176,00 €
1004138	Schachtabdeckung BV-GD 86	80 x 80 cm	93,5 x 75,15 cm	1.584,00 €
1004139	Schachtabdeckung BV-GD 88	80 x 80 cm	93,5 x 95,15 cm	1.704,00 €
1010590	Schachtabdeckung BV-GD 106	100 x 60 cm	113,5 x 75,15 cm	1.868,00 €
1004140	Schachtabdeckung BV-GD 110	100 x 100 cm	113,5 x 115,15 cm	2.646,00 €



Schachtabdeckungen Edelstahl (1.4301) gebeizt mit Öffnungshilfe

weitgehend geruchs- und wasserdicht

Für Schächte, die häufig und ohne besondere Kraftanstrengung geöffnet werden sollen. Speziell für Inspektions- und Revisionschächte. Ideal für Schwimmbadschächte, da für die wöchentliche Wartung das Öffnen und Schließen des Schachtes ohne nennenswerte Kraftanstrengung durchgeführt werden kann. Bei Indoor-Schwimmbädern nur Material 1.4571 (V4A) verwenden. Zarge und Wanne aus Edelstahl, Werkstoff Nr. 1.4301, gebeizt. Scharnierbolzen aus Edelstahl. Hochwertige Gasdruckfeder(n). Auf Wunsch (keine Lagerware) auch in Edelstahl 1.4571 (V4A) lieferbar.

Art.-Nr.	Beschreibung	Lichtes Schachtmaß	Außenmaß (ca.)	Euro/St.
1004141	Schachtabdeckung BVE-GD 66	60 x 60 cm	73,5 x 75,15 cm	1.798,00 €
1004142	Schachtabdeckung BVE-GD 86	80 x 60 cm	93,5 x 75,15 cm	2.410,00 €
1004143	Schachtabdeckung BVE-GD 88	80 x 80 cm	93,5 x 95,15 cm	2.594,00 €
1010591	Schachtabdeckung BVE-GD 106	100 x 60 cm	113,5 x 75,15 cm	2.862,00 €
1004144	Schachtabdeckung BVE-GD 110	100 x 100 cm	113,5 x 115,15 cm	3.778,00 €

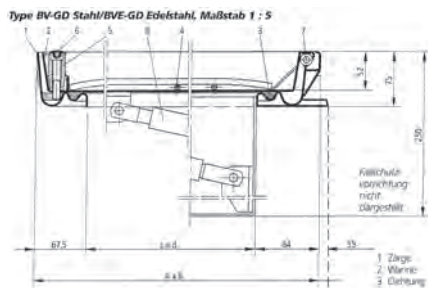

Maßansicht Schachtabdeckung – Typ BV-GD Stahl und BVE-GD Edelstahl



09 | Schachtabdeckungen

I Revisionstüren

Revisionstüren „Frame“ befliesbar, mit Deckrahmen aus Edelstahl

Ein verdeckter Magnet-Druckverschluss sorgt für leichtes Öffnen und Schließen. Ab einer Höhe von 350 mm werden 2 Verschlüsse eingesetzt. Das „Einbau-Außenmaß“ entspricht der Maueröffnung. Die Ränder der Maueröffnung werden durch den „Deckrahmen“ mit einer Breite von 16 mm unsichtbar.

MATERIAL: Komplett Edelstahl. Befliesbare Einbautür für Platten bis 10 mm, Innenrahmen Winkelprofil: 1,25 mm stark, Mauerlaschen: 55 x 14 mm, Gesamte Einbautiefe: 62 mm, Profiltiefe: 16 mm, Verschlusstiefe: 46 mm

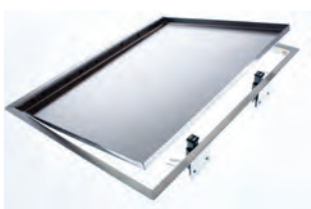
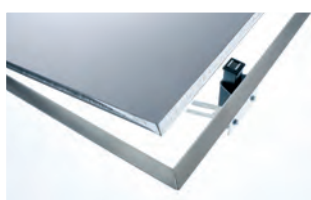

Art.-Nr.	Türplatte Innenmaß	Mauerrahmen Einbaumaß	Euro/St.
1010517	152/152 mm	162/163 mm	133,60 €
1010518	303/153 mm	311/164 mm	158,36 €
1009772	303/303 mm	312/314 mm	176,94 €
1010520	303/454 mm	312/463 mm	232,97 €
1010521	203/203 mm	212/214 mm	148,64 €
1010522	253/203 mm	262/214 mm	157,60 €
1010523	203/153 mm	212/164 mm	142,08 €
1010524	203/303 mm	212/314 mm	161,80 €
1010525	203/403 mm	212/414 mm	174,94 €
1010526	403/303 mm	412/314 mm	247,30 €
1010527	403/403 mm	412/414 mm	266,60 €
1010528	503/403 mm	512/414 mm	290,90 €

Sondergrößen auf Anfrage bis 600 x 400 cm möglich.



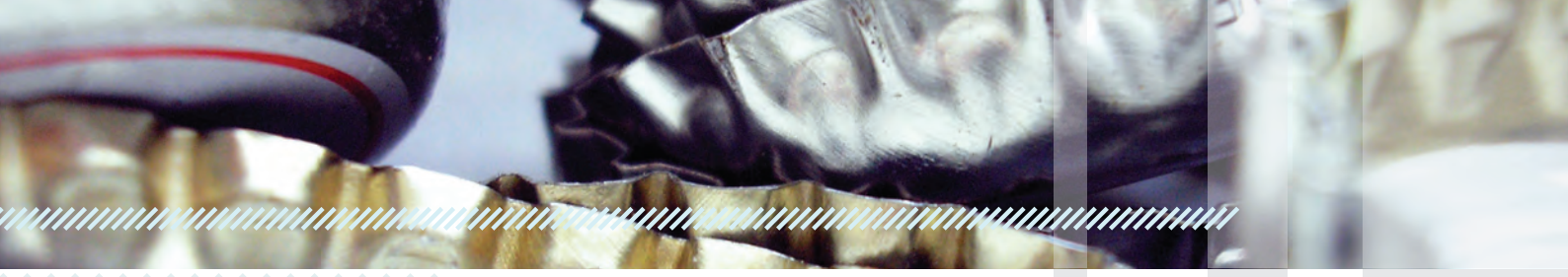

Revisionstüren „Frameless“ befliesbar, ohne Deckrahmen aus Edelstahl

Ein verdeckter Magnet-Druckverschluss sorgt für leichtes Öffnen und Schließen. Ab einer Höhe von 350 mm werden 2 Verschlüsse eingesetzt. Das „Einbau-Außenmaß“ entspricht der Maueröffnung.

MATERIAL: Komplett Edelstahl. Befliesbare Einbautür für Platten bis 10 mm, Innenrahmen Winkelprofil: 1,25 mm stark, Mauerlaschen: 55 x 14 mm, gesamte Einbautiefe: 59 mm, Profiltiefe: 21 mm, Verschlusstiefe: 38 mm

Art.-Nr.	Türplatte Innenmaß	Mauerrahmen Einbaumaß	Euro/St.
1010504	152/152 mm	162/163 mm	133,60 €
1010505	303/153 mm	311/164 mm	158,36 €
1010506	303/303 mm	312/314 mm	176,94 €
1010507	303/454 mm	312/463 mm	232,98 €
1010508	203/203 mm	212/214 mm	148,64 €
1010509	253/203 mm	262/214 mm	157,60 €
1010510	253/403 mm	262/414 mm	187,00 €
1010511	203/153 mm	212/164 mm	142,08 €
1010512	203/303 mm	212/314 mm	161,80 €
1010513	203/403 mm	212/414 mm	174,94 €
1010514	403/303 mm	412/314 mm	247,30 €
1010515	403/403 mm	412/414 mm	266,60 €
1010516	503/403 mm	512/414 mm	290,90 €

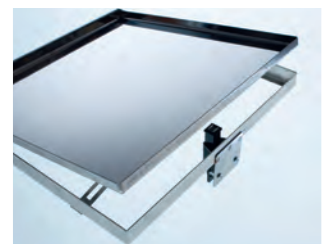

Sondergrößen auf Anfrage bis 600 x 400 cm möglich.



09 | Schachtabdeckungen

I Revisionstüren + Zubehör

Revisionstüren „Steel“, EDELSTAHL gebürstet

Eine optisch und qualitativ besonders ansprechende Revisionstür. Der Abdeckrahmen ist nur 16 mm breit.

MATERIAL: EDELSTAHL, gebürstet, Rahmenstärke 1,25 mm, Türblattstärke 0,8 mm

OBERFLÄCHE: EDELSTAHL gebürstet, VERSCHLUSS: Serienmäßig ist ein verdeckter Vierkantverschluss (5 mm) eingebaut.

Ein passender Schlüssel wird auf Wunsch gegen Aufpreis mitgeliefert.



Art.-Nr.	Aussenmaß	Einbaumaß	Euro/St.
1010457	154/156 mm	150/150 mm	75,64 €
1010458	204/156 mm	200/150 mm	83,24 €
1010459	204/206 mm	200/200 mm	93,10 €
1010460	254/206 mm	250/200 mm	100,32 €
1010461	254/256 mm	250/250 mm	108,88 €
1010462	304/156 mm	300/150 mm	90,38 €
1009681	335/335 mm	300/300 mm	113,90 €
1015768	304/206 mm	300/200 mm	99,40 €
1010464	206/404 mm	200/400 mm	120,04 €
1010465	306/404 mm	300/400 mm	144,80 €
1010466	404/406 mm	400/400 mm	170,82 €
1010467	504/306 mm	500/300 mm	178,04 €
1010468	504/506 mm	500/500 mm	230,94 €
1010463	604/606 mm	600/600 mm	251,61 €
1009682	Steckschlüssel	4-Kant, 5 mm	3,00 €



Fliesenmagnete für Revisionsöffnungen

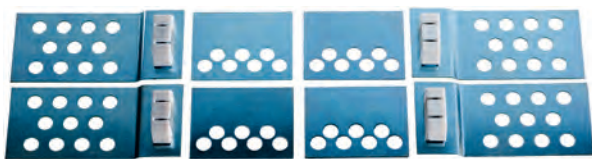

Art.-Nr.	Beschreibung	Euro/St.
1328000	Fliesenmagnetsatz (4 Stück)	5,84 €

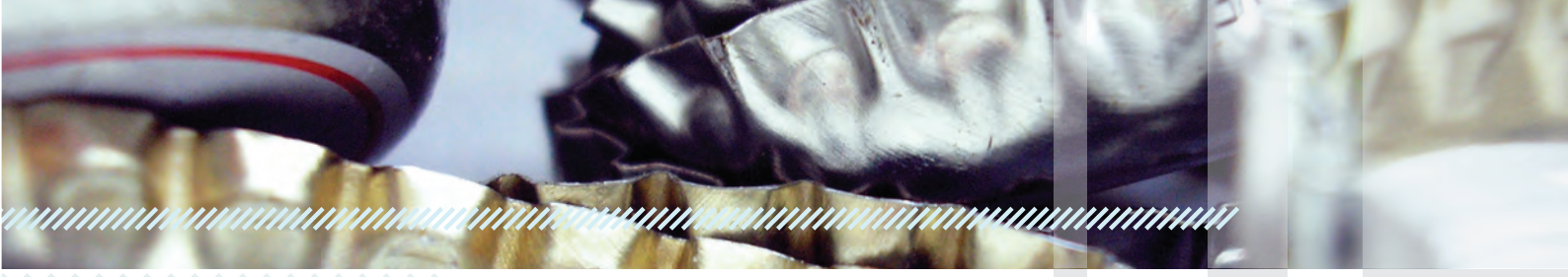

Revisionstüren „braze white“, weiß

Die universelle Tür für den Wandeinbau, z. B. für verdeckte Zähler und sonstige Armaturen, die des Öfteren gewartet werden.

MATERIAL: Verzinktes Stahlblech, größenabhängig 0,75 – 1,0 mm stark, OBERFLÄCHE: Pulverbeschichtet weiß RAL 9016

VERSCHLUSS: Serienmäßig ist ein vertiefter Vierkantverschluss (7 mm) eingebaut.

Ein passender Schlüssel wird auf Wunsch gegen Aufpreis mitgeliefert.

Art.-Nr.	Aussenmaß	Einbaumaß	Euro/St.
1010440	185/185 mm	150/150 mm	34,72 €
1010441	235/185 mm	200/150 mm	40,00 €
1010442	235/235 mm	200/200 mm	40,00 €
1009725	285/235 mm	250/200 mm	43,52 €
1010443	285/285 mm	250/250 mm	45,86 €
1010445	335/235 mm	300/200 mm	45,86 €
1010446	335/285 mm	300/250 mm	70,44 €
1010447	335/335 mm	300/300 mm	46,40 €
1010448	435/235 mm	400/200 mm	79,90 €
1010449	435/335 mm	400/300 mm	85,74 €
1010450	435/435 mm	400/400 mm	78,20 €
1010451	535/335 mm	500/300 mm	99,90 €
1010452	535/435 mm	500/400 mm	104,58 €
1010453	535/535 mm	500/500 mm	99,90 €
1010454	635/335 mm	600/300 mm	106,90 €
1010455	635/435 mm	600/400 mm	106,90 €
1010456	635/535 mm	600/500 mm	125,76 €
1005252	635/635 mm	600/600 mm	123,38 €
1011041	Steckschlüssel	4-Kant, 7 mm	3,00 €



10 | Spezialwerkzeug

PlanFix-System zum Nivellieren von Fliesen
bei der Verlegung

Free-Cut Schneidgerät + Sonderzubehör

Free-Move Handling-Gerät

Standbohrmaschine

Diamantbohrkronen

Nassschneidemaschinen
+ Zubehör





10 | Spezialwerkzeug



PlanFix-System – zum Nivellieren von Fliesen bei der Verlegung

Überzähne werden zuverlässig vermieden. Besonders vorteilhaft bei der Verlegung von großen Formaten. Einfach und schnell in der Anwendung, spart Zeit bei geringen Kosten. Das System kann am Boden und auch an der Wand eingesetzt werden. Geeignet für Plattenstärken von 3-12 mm bzw. 12-20 mm. Die Fugenbreite muss mindestens 1,6 mm betragen.

Benötigte Mengen der Zuglaschen pro m²:

8 St. bei Fliesenformat 100 x 100 cm | 11 St. bei Fliesenformat 60 x 60 cm | 25 St. bei Fliesenformat 40 x 40 cm

FUNKTIONSWEISE:

Zuglaschen bereits bei der Verlegung mit in die Fugen einsetzen (Fugenbreite min. 1,6 mm), nach Einlegen der benachbarten Fliese den Keil mit der Zange durch die Lasche drücken bis die Oberfläche beider Fliesen auf gleicher Ebene ist. Nach dem Erhärten des Klebers wird die Lasche an der Sollbruchstelle einfach abgebrochen. Der Keil kann wiederverwendet werden. Das System ist nach dem Ausfugen nicht mehr erkennbar.



Keil

Zuglasche



Zange für Boden



Zange für Wand

Art.-Nr.	Bezeichnung	Euro/VE
1012009	Basis-Set , bestehend aus 100 Keilen, 100 Zuglaschen (3-12 mm) + Zange	132,00 €
1012016	Beutel mit 100 Stück Keilen	39,00 €
1015800	Beutel mit 250 Stück Keilen	88,00 €
1012012	Beutel mit 500 Stück Keilen	178,00 €
1015801	Beutel mit 250 Stück Zuglaschen 3-12 mm (Verbrauchsmaterial)	63,00 €
1012010	Beutel mit 500 Stück Zuglaschen 3-12 mm (Verbrauchsmaterial)	119,60 €
1012062	Beutel mit 2000 Stück Zuglaschen 3-12 mm (Verbrauchsmaterial)	408,00 €
1012011	Beutel mit 400 Stück Zuglaschen 12-20 mm	112,40 €
1015802	Beutel mit 1500 Stück Zuglaschen 12-20 mm	370,60 €
1012013	Zange für Boden (einzeln für PlanFix)	78,00 €
1015803	Zange für Wand (einzeln für PlanFix)	78,00 €

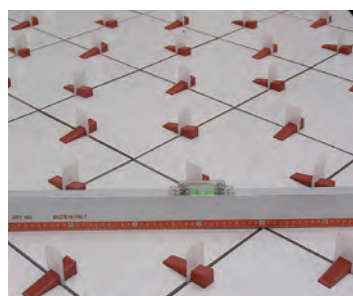
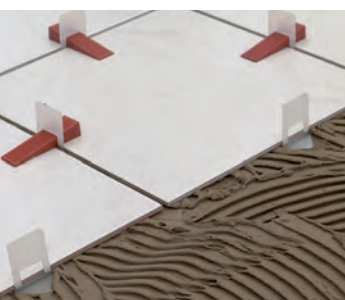

Via Smartphone zum VIDEO online!



FREE-CUT – Schneidgerät für dünne Keramikplatten und Glas

Stabile Ausführung für präzise Schnitte. Befestigung mit integrierten Saugnäpfen. Brechzange und 2 Anschläge im Lieferumfang. Das Zubehör (Brechzange, Schlitten, Anschläge) wird in einem praktischen, stabilen Koffer geliefert.



Art.-Nr.	Bezeichnung	Euro/St.
1015804	FREE-CUT, 150 cm Schnittlänge	858,00 €
1015805	Verlängerungsschiene 150 cm, zur Erhöhung der Schnittlänge auf 300 cm	572,00 €



Via Smartphone zum VIDEO online!



Sonderzubehör für FREE-CUT

Art.-Nr.	Bezeichnung	Euro/St.
1015806	Brechvorrichtung für dicke Fliesen ab 6 mm Stärke	390,00 €
1015807	Schlitten mit Winkelschleifer und Diamantscheibe für Trockenschnitt, mit Absauganschluss	704,00 €



Via Smartphone zum VIDEO online!

FREE-MOVE

Handling-Gerät für großformatige Keramikplatten bis 150 x 150 cm.

Befestigung mit 4 Doppel-Saughebern. Ideal für sicheren Transport und Verlegung großformatiger dünner Platten. Erweiterbar durch Koppelung von 2 Geräten auf Plattengröße 300 x 150 cm (siehe Abb.)



Art.-Nr.	Bezeichnung	Euro/St.
1015851	FREE-MOVE	1.478,00 €



Via Smartphone zum VIDEO online!

10 | Spezialwerkzeug

| Standbohrmaschine Combi



Standbohrmaschine Combi – für Bohrungen von Ø 5-120 mm

Bohrt härteste Fliesen mit geringem Kraftaufwand in kurzer Zeit. Besonders geeignet für Feinsteinzeug. Patentierte drehbare Auflageplatte aus Edelstahl mit unterschiedlichen Öffnungen. Vermeidet Bruch beim Bohren.

TECHNISCHE DATEN:

Motor: 1000 W/ 230 V Geschwindigkeit stufenlos einstellbar, Bohrdrehzahlen: 260-1050 U/min, Bohrtiefe max. 30 mm, Plattengröße unbegrenzt, Gewicht 21,3 kg

Für zentrale Bohrungen in Fliesen bis max. 70 x 70 cm, mit Klarsichtspritzzschutz und separater Tauchwasserpumpe. Kann auch ohne Wanne direkt auf Fliesen aufgesetzt werden.

Lieferung inkl. 2 Diamant-Bohrkronen, Durchmesser nach Ihrer Wahl bis Ø 50 mm.

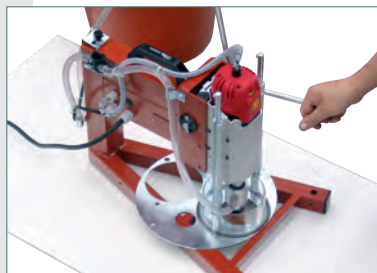
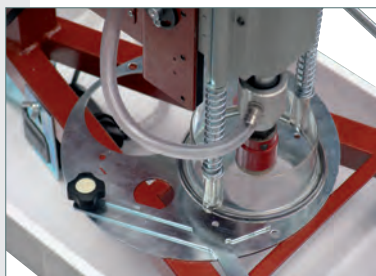

Art.-Nr.	Bezeichnung	Euro/St.
1009945	Standbohrmaschine Combi im Set mit 2 Bohrkronen nach Ihrer Wahl bis Ø 50 mm	1.840,00 €

★ Leichtes und präzises Bohren

Die kräftige Hebelübersetzung ermöglicht spielend leichtes und präzises Bohren, selbst in härteste Materialien in wenigen Sekunden.

★ Leicht zu handhaben

Foraspeed Combi lässt sich besonders einfach bedienen. Durch die übersichtliche Anordnung der Bedienelemente kann mit der Maschine auf Antrieb sicher gearbeitet werden.

★ Stabile Konstruktion

Foraspeed Combi ist sehr stabil gebaut. Die Führung ist vibrationsfrei und nachstellbar.

★ Spannvorrichtung für die Fliesen

Die Fliese wird beim Bohren von einer gummierten Spannvorrichtung sicher festgehalten. Das schützt die Bohrkronen und erhöht zugleich die Sicherheit beim Bohren.

★ Drehbare Auflageplatte

Die patentierte drehbare Auflageplatte ist mit unterschiedlichen Öffnungen versehen. Je nach Bohrerdurchmesser kann die Platte (schnell und leicht) gedreht werden. So entstehen beim Bohren keine Spannungen in der Fliese und Bruch wird vermieden.

★ Anwendung ohne Wanne

Zum Bohren von Fliesen und Platten größer als 70 cm und auf bereits verlegten Fliesen wird die Foraspeed Combi, ohne Wanne, direkt auf das Material gestellt.

★ Spritzschutz

Die Spannvorrichtung dient als Spritzschutz und ist durchsichtig. Der Spritzschutz fährt mit der Bohrkronen nach oben und erleichtert so das Einlegen der Fliesen.

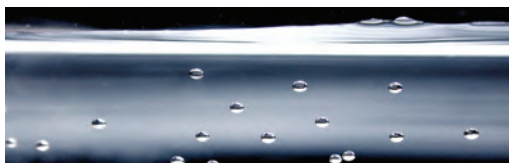

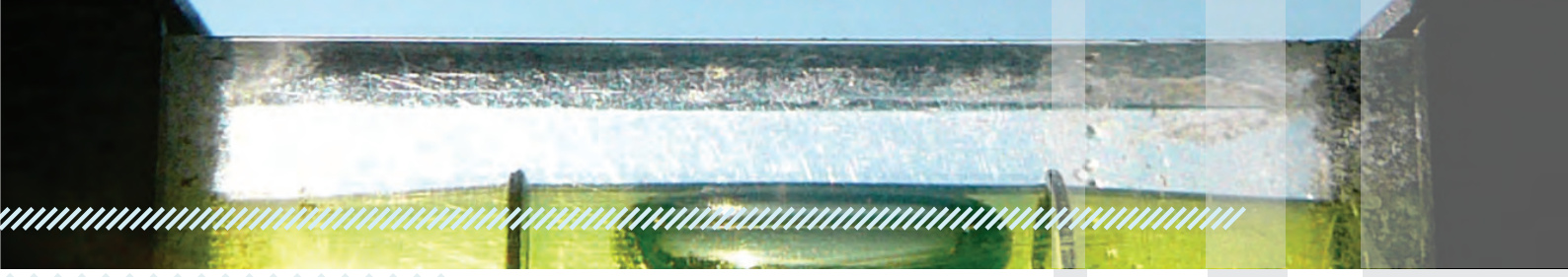

★ **Drehzahl wählbar**

Mit einem stufenlosen Drehzahlregler (260 bis 1050 U/min) kann die Geschwindigkeit an verschiedene Bohrdurchmesser und Materialhärten angepasst werden.

★ **Kühlung**

Die Kühlung der Bohrkronen erfolgt durch eine separate Pumpe in in der Wanne. Die Wasserzufuhr ist regulierbar.

★ **Besonders kräftiger Motor**

Der starke Motor macht es möglich auch große Durchmesser und härteste Materialien besonders schnell zu bohren.

★ **Leichter Transport**

Mit nur 21 kg ist die Foraspeed Combi leicht zu tragen. Bohrgerät und Wanne sind getrennt. Dadurch kann die Wanne auch sehr leicht gereinigt werden.

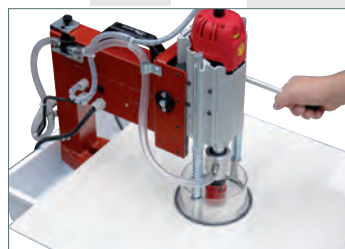

Diamantbohrkronen

Besonders dünnwandig für empfindliche, dünne, harte Fliesen (Feinsteinzeug) und für Panzerglas. Bohrt auch Modul-Marmor und Modul-Granit. Nutzlänge: 30 mm Anschluss, 1/2"-Gewinde
Nur mit Bohrständer, mit Innenwasserberieselung verwenden! Gewinde einfetten! ROSTFREI!

Art.-Nr.	Bezeichnung	Euro/St.
1005421	Diamantbohrkrone – 20 mm	116,00 €
1005575	Diamantbohrkrone – 30 mm	130,00 €
1009585	Diamantbohrkrone – 35 mm	158,00 €
1005422	Diamantbohrkrone – 40 mm	178,00 €
1005573	Diamantbohrkrone – 45 mm	204,00 €
1010670	Diamantbohrkrone – 50 mm	250,00 €
1005438	Diamantbohrkrone – 55 mm	270,00 €
1005423	Diamantbohrkrone – 60 mm	280,00 €
1005574	Diamantbohrkrone – 65 mm	314,00 €
1005424	Diamantbohrkrone – 68 mm	316,00 €
1009798	Diamantbohrkrone – 100 mm	418,00 €
1009640	Diamantbohrkrone – 120 mm	516,00 €



Andere Größen ab 6 mm auf Anfrage lieferbar!



10 | Spezialwerkzeug

I Nassschneidemaschinen



Advanced - P – robuste Steinsäge

mit hoher Schnitttiefe und umfangreichen Erweiterungsmöglichkeiten, mit Schnell-Höhenverstellung, mit Schwenkvorrichtung, Wasserwanne herausnehmbar.

Komplett mit Diamantscheibe Ø 250 mm, Anschlagschiene stufenlos schwenkbar bis 45°, Winkelansläge rechts, 6 m Anschlusskabel,

Motor 1,1 kW/230 V, Diamantscheibe 250 mm, Schnitttiefe 80 mm

In 3 Längen lieferbar: 85 cm, 105 cm und 130 cm Schnittlänge



Art.-Nr.	Bezeichnung	Euro/St.
1009669	Naßschneidemaschine Advanced-P mit 85 cm Schnittlänge	2.760,00 €
1010203	Naßschneidemaschine Advanced-P mit 105 cm Schnittlänge	2.870,00 €
1010204	Naßschneidemaschine Advanced-P mit 130 cm Schnittlänge	3.340,00 €



Advanced - Z – robuste Baustellensäge

Ideal zum Schneiden großformatiger Natursteinplatten.
 Diagonalschnitte bei Fliesen bis zu 100 x 100 cm (abhängig von der Länge).
 Motorkopf für Gehrungsschnitte bis 45° schnell schwenkbar. Ohne Scheibe.
 Schnellhöhenverstellung, Wanne herausnehmbar, Niederhalter mit Rollen.
 Motor 2,2 kW/230 V, Diamantscheibe 300/350 mm, Schnitttiefe 120 mm

In 3 Längen lieferbar: 85 cm, 105 cm und 130 cm Schnittlänge



Art.-Nr.	Bezeichnung	Euro/St.
1015808	Naßschneidemaschine Advanced-Z mit 85 cm Schnittlänge	3.520,00 €
1015809	Naßschneidemaschine Advanced-Z mit 105 cm Schnittlänge	3.690,00 €
1015810	Naßschneidemaschine Advanced-Z mit 130 cm Schnittlänge	4.140,00 €
1015811	Naßschneidemaschine Advanced-Z mit 150 cm Schnittlänge	4.290,00 €



Via Smartphone zum
VIDEO online!



Zubehör passend für Advance - P und Advance - Z

Art.-Nr.	Bezeichnung	Euro/St.
1010205	Parallelanschlag mit 2-Punktbefestigung, 80 cm lang	164,00 €
1010206	Fliesenhaltevorrichtung 85	154,00 €
1010207	Fliesenhaltevorrichtung 105	170,00 €
1010208	Tischverbreiterungen rechts u. links, klappbar, mit 90°-Anschlag	246,00 €
1010209	Seitlicher Rollentisch, 5 Rollen, Länge 60 cm	530,00 €
1010209	Seitlicher Rollentisch, 10 Rollen, Länge 100 cm	770,00 €

Weiteres Zubehör auf Anfrage lieferbar.



11 | Reinigungsmittel Pflegemittel

Akemi Steinreiniger

Ceramics Zementschleierentferner

Öl- und Fettentfernerpaste

Crystal Clean

Ceramics Intensivreiniger

Sanitärreiniger

Anti Grün Power

Anti Grün Longlife

Farbtonvertiefer

Farbtonvertiefer Super

Anti Fleck Nano





11 | Reinigungs-, Pflegemittel



Akemi Steinreiniger

Schwach alkalisches Reinigungsmittel, frei von Phosphaten und Laugen, biologisch abbaubar.

Für die gründliche Säuberung von Bauschmutz, entfernt Steinpflege- und Wachsschichten, leichten Zementschleier, Öl- und Fettschmutz, Ruß- und Teerflecken sowie Reste von Kunststofffarben und Putze auf allen Natur- und Kunststeinen wie Marmor, Travertin, Terrazzo, Granit, Ziegel- und Cottoplatten, Fliesen, Sichtbeton, Feinsteinzeug.

Ergiebigkeit: ca. 10 - 20 m²/Liter (unverdünnt)



Art.-Nr.	Inhalt	Euro/St.
1010330	250 ml	8,80 €
1010331	1000 ml	20,60 €
1010332	5000 ml	87,80 €

Ceramics Zementschleierentferner

Konzentriertes Reinigungsmittel auf Basis anorganischer Säuren mit nichtionischen Tensiden und Hilfsmitteln.

Zur Entfernung von Zement-, Mörtel- und Kalkresten auf säurebeständigen Feinsteinzeug-, Klinker-, Keramikflächen u. ä.

Ergiebigkeit: ca. 15 - 20 m²/Liter (unverdünnt)

SALZSÄUREFREI!



Art.-Nr.	Inhalt	Euro/St.
1009792	1000 ml	18,20 €
1009921	5000 ml	82,40 €

Öl- und Fettentfernerpaste

Cremige, leicht auftragbare Paste mit Absorbationsmittel.

Zum Entfernen von Fett-, Öl- und Wachsflecken sowie Randzonenverfärbungen durch Weichmacher von Dichtstoffen aus allen Natur- und Kunststeinen sowie Keramikflächen.



Art.-Nr.	Inhalt	Euro/St.
1009840	250 ml Tube	19,80 €

Crystal Clean - der schlierenfreie Reiniger

Säure- und laugenfreies Reinigungsmittel aus Tensiden, Hilfsmitteln, Duftstoffen und Alkoholen, frei von phosphathaltigen Substanzen, biologisch abbaubar.

Zur täglichen Entfernung von leichten Verschmutzungen wie z. B. leichte Öl- und Fettschichten, Straßenschmutz auf polierten Natur- und Kunstwerksteinen, sowie Feinsteinzeug, Klinker-, Keramikflächen oder Ähnlichem. Schlierenfrei und schnell trocknend.

Ergiebigkeit (gebrauchsfertige Sprühflasche): ca. 10 - 20 m²/Liter

Ergiebigkeit (Konzentrat): ca. 10 - 20 Anwendungen/Liter

Art.-Nr.	Inhalt	Euro/St.
1009839	500 ml	8,80 €
1009838	1000 ml	20,60 €
1009922	5000 ml	87,80 €



Ceramics Intensivreiniger

Konzentriertes, hochwirksames, alkalisches Reinigungsmittel aus anionischen Tensiden, Hilfsmitteln und Lösemitteln.

Zur gründlichen Reinigung von Feinsteinzeug-, Klinker-, Keramikflächen u.a. in Küchen, bewohnten Räumen, Lebensmittelbetrieben, sowie in Werkstätten und anderen Industriebetrieben. Das alkalische Produkt entfernt mühelos und schnell starke Verschmutzungen wie z.B. Öl- oder Fettschichten, Ruß-, Gummiflecken, verschiedene Wachse und Selbstglanzemulsionen.

Ergiebigkeit: ca. 15 - 20 m²/Liter (unverdünnt)

Art.-Nr.	Inhalt	Euro/St.
1009836	1000 ml	23,20 €
1009923	5000 ml	109,40 €



11 | Reinigungs-, Pflegemittel



Sanitärreiniger

Säurehaltiges, hoch konzentriertes Reinigungsmittel auf Basis organischer Säuren, frei von Phosphaten und starken anorganischen Säuren, biologisch abbaubar.

Saurer Reiniger, beseitigt schnell und anhaltend hartnäckige Kalkablagerungen, Rostflecken, Seifenreste und Schmutz auf säurefesten Natur- und Kunststeinen, Fliesen und Kunststoff sowie Glas und Edelstahl in Küchen, Nassräumen und sanitären Anlagen. Nicht für Kalkstein und andere säureempfindliche Steine geeignet!

Ergiebigkeit: ca. 10 - 20 m²/Liter.



Art.-Nr.	Inhalt	Euro/St.
1009837	1000 ml	19,20 €
1009924	5000 ml	89,40 €

Anti Grün Power

Schnell wirkendes, leicht alkalisches Reinigungsmittel, frei von Lösungsmitteln.

Entfernt sofort und gründlich natürliche Beläge, Verfärbungen durch Blüten und Blätter, Vogelkot und andere starke Verunreinigungen von Grabsteinen, Einfriedungsmauern, Gehwegplatten und anderen Steinflächen aus Marmor, Granit, Beton u. a. Natursteinen.

Ergiebigkeit: ca. 10 - 20 m²/Liter.



Art.-Nr.	Inhalt	Euro/St.
1009841	1000 ml	23,20 €
1010248	5000 ml	108,60 €

Anti Grün Longlife

Wasserverdünnbares Reinigungskonzentrat, frei von Chlor, Säuren, Laugen und Lösungsmitteln.

Zur dauerhaften Beseitigung von Grünbelägen auf Natur- und Kunststeinen (wie Marmor, Granit, Sandstein, Klinker, Feinsteinzeug, Betonwerkstein) im Außenbereich. Das Produkt ist besonders geeignet für Terrassenplatten, Fassaden, Treppen und Mauern. Auch hervorragend einsetzbar auf Holz (Sichtschutzwände, Terrassen) und Dachziegel. Die Wirkung hält bis zu einem Jahr an und beugt daher der Neubildung von Grünverschmutzungen dauerhaft vor.

Ergiebigkeit: ca. 50 m²/Liter 10-facher Verdünnung



Art.-Nr.	Inhalt	Euro/St.
1010246	1000 ml	25,20 €
1010247	5000 ml	115,20 €

Farbtonvertiefer

Witterungsbeständiges Produkt mit Langzeitwirkung für Innen und Außen.

Erzeugt einen „Nasseffekt“ ohne Glanz zu bilden. Wirkt wasser- und schmutzabweisend. Besonders geeignet für raue und saugfähige Natur- und Kunststeine.

Ergiebigkeit: ca. 10 - 20 m²/ Liter,
abhängig von der Saugfähigkeit und Beschaffenheit der Oberfläche

Art.-Nr.	Inhalt	Euro/St.
1010314	250 ml	15,00 €
1010312	1000 ml	47,40 €
1010313	5000 ml	220,00 €



Farbtonvertiefer Super

Witterungsbeständiges Produkt mit Langzeitwirkung für Innen und Außen.

Besonders zur Farbtonvertiefung von dunklen Steinen (wie Nero Assoluto, Impala schwarz und Galaxy) geeignet. Überdeckt Kratzer und Haarrisse und gibt der Steinoberfläche dadurch ein homogenes Aussehen. Vorwiegend für feingeschliffene und polierte Steinoberflächen geeignet.

Art.-Nr.	Inhalt	Euro/St.
1010317	250 ml	23,20 €
1010315	1000 ml	74,40 €
1010316	5000 ml	303,80 €



Anti Fleck Nano

Herausragende Imprägnierung auf Basis hochwertiger organischer Wirkstoffe, lebensmittelverträglich (durch LGA geprüft). Eintreten der Schutzwirkung (20°C): 10-20 Minuten.

Noch stärkere wasser-, fett- und ölabweisende Schutzwirkung als Ceramics Protector W. Diese setzt bereits nach wenigen Minuten ein und entfaltet ihre volle Wirksamkeit nach 2-3 Stunden. Das Produkt führt in der Regel nicht zu einer Farbtonvertiefung des Steines. Spezielle Substanzen wirken einer flächigen Benetzung von Flüssigkeitstropfen entgegen. Kugelförmige Flüssigkeitsperlen, die nur punktuell an der Steinoberfläche aufliegen, laufen an der Oberfläche ab.

Ergiebigkeit: ca. 1 - 15 m²/ Liter,
abhängig von der Saugfähigkeit und Beschaffenheit der Oberfläche

Art.-Nr.	Inhalt	Euro/St.
1010243	1000 ml	61,80 €
1010244	5000 ml	267,00 €



Firmensitz der WERIFLEX GmbH & Co. KG in Ahlen



Geschichte der ZECHE WESTFALEN

Nachdem ab 1901 die ersten Probebohrungen im Gebiet der Stadt Ahlen mit Erfolg vorgenommen wurden, entstand nicht lange danach ein Bergwerk und angrenzend daran, von 1918 bis 1924 die Siedlung für die Bergarbeiter und ihre Familien.

Der Abbau von Steinkohle, der Personalbetrieb und die Energieversorgung nahmen immer größere Bereiche am Rande der Stadt ein und fügten sich schließlich mit der Kolonie als südöstlicher Stadtteil an Ahlen an. Es entstand ein neuer Stadtteil.

Die Zeche Westfalen war über fast 100 Jahre Motor der wirtschaftlichen Entwicklung der Stadt Ahlen und größter Arbeitgeber von bis zu 5500 Menschen.

1967 kam die Schließung der Zeche aus Kostengründen erstmalig ins Gespräch, aber erst 1990 wurden die ersten sozialverträglichen Abbaumaßnahmen getroffen. 1995 wurde mit der Gründung des Stadtteilforums und der Einleitung des Prozesses der bewohnerorientierten Stadterneuerung die Transformation vorangetrieben. Seit 1996 fanden erste Planungsrunden nur Nachnutzung des Geländes statt, um rechtzeitig ein Folgekonzept zu entwickeln.

Am 1. Juli 2000 wurde der aktive Betrieb der Zeche Westfalen eingestellt.

Die Projektgesellschaft Westfalen mbH kaufte 2004 das Gebäude Lohnhalle/Waschkau und baute es zu einem neu genutzten Gewerbezentrum um.

Während Schächte verfüllt, bergbauspezifische Gebäude abgerissen und denkmalwürdige Bestandteile erhalten wurden, entstand ein Folgenutzungskonzept für die Zeche Westfalen. Im Verbund mit der Stadt Ahlen und der Mittelstandsinitiative Ahlen gründet sich im März 2004 die Projektgesellschaft Westfalen mbH. Mit dem Starterprojekt, dem Umbau der Lohnhalle und Kaue, entstand ein neues einzigartiges Zentrum. Mit der Fertigstellung im September 2006 wurde der Anfang zur nachhaltigen Transformation des Geländes gesetzt.



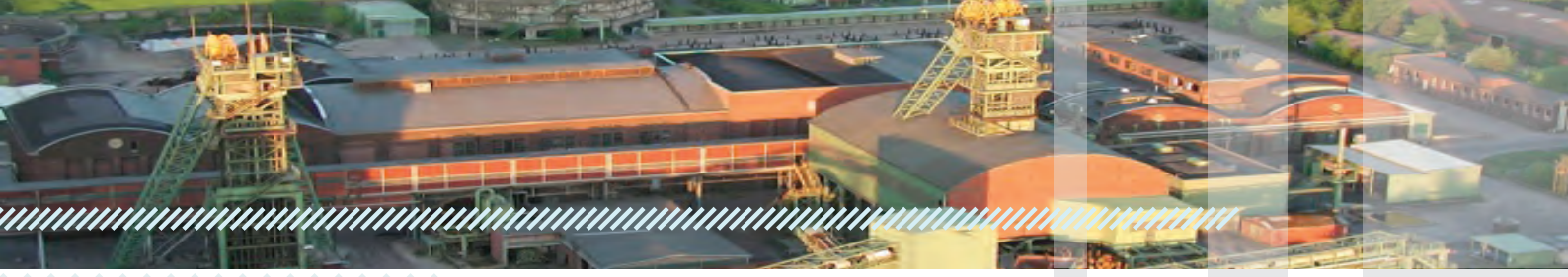

Firmsitz der
WERIFLEX GmbH & Co. KG

in der ehemaligen Schmiede
der ZECHÉ WESTFALEN in Ahlen

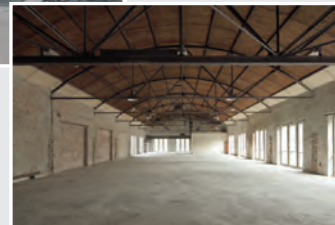

Nachnutzung zu einem Gewerbe- und Landschaftspark

- 1996:** Bildung eines Arbeitskreises unter Beteiligung der LEG zur Folgenutzung des Bergwerkstandortes
- 2000:** Beschluss zur Aufstellung eines Rahmenplanes
- 2003:** Zuwendungsbescheid „Starterprojekt“ und Infrastrukturmaßnahmen, Übernahme von Teilflächen in den Grundstücksfonds NRW
- 2004:** Gründung der städtischen Projektgesellschaft Westfalen mbH, Zweck der Gesellschaft: wirtschaftliche Nachnutzung des Geländes Betrieb, Verwaltung, Vermarktung
- 2004 – 2006:** Umbau des Starterprojektes – Gewerbezentrum Lohnhalle/ Waschkäue 7.200 m² Büro-, Werkstatt- und Freizeitfläche, im Jahre 2012 mit 17 Mietern voll vermietet
- 2004:** Übernahme der vermarktbaren Gebäude durch die LEG – NRW, ab 2011 NRW – Urban, Regionale 2004, Ausstellung „Natur nach Maß“ – Maschinenzentrale –
- 2008:** Gründung Förderverein Fördertürme – im Rahmen des Vereins: Initiativkreis für Denkmalpflege, Stadterhaltung und Stadtbildpflege in Ahlen e.V.

- 2009:** Errichtung der Grün- und Industriefuge mit Fuß- und Radweg
- 2010:** Umbau der Lampenstube von Fa. Fliesen Bendik
- 2011:** Umbau des Kesselhauses von der Fa. Aupers-Schlosserei
- 2011/2: Umbau der ehemaligen Werkstätten:**
 - alte Schreinerei durch Fa. Elektro Benning
 - alte Walzenwerkstatt durch Fa. Scholdra
 - alte Schmiede durch die Firma WERIFLEX GmbH & Co. KG
- 2012:** Übernahme der Industrie- und Grünfuge durch die Stadt Ahlen
- 2012/3:** Umbau der alten Elektrowerkstatt durch Fa. Tischlerei Bertram

Unter Denkmalschutz stehende Gebäude:

Lohnhalle/Waschkäue, Lampenstube, Werkstätten, Maschinenzentrale, Kesselhaus, Fördertürme Schacht 1 und Schacht 2 mit Friktionsgebäude, Maschinenzentrale, Versandgebäude, Grubenlüfter

Stichwortverzeichnis

STICHWORT

Seite

A

Abdicht- und Entkopplungsbahn	112
Abdichtbahn	111
Abdichtung	122, 123
Ablaufgarnitur für Balkon und Terrasse	35
Ablaufgarnitur für Duschelement	26
Ablaufgarnitur zum Einbau im Estrich	35
Abschlußprofil	68 - 71
AQUA JEWELS	34
Außenecke für Dichtband	113
Außenecke für RONDI Alu	82 - 86
Außenecke für RONDI Edelstahl	80, 81
Außenecke für RONDI PVC	87

B

Badabdichtung	111, 122
Badablauf	34, 35
Balkonablauf	35
Balkonprofil	95 - 103
Bauplatte mit Nut und Feder	42
Bauplatten	42, 43
Bodenablaufgitter	106
Bodenmanschette	113
Bodenschutzvlies	114
Bohrkronen	169
Bordürenprofil	71
Brandschutzeinsatz	27

C

CLASSIC Winkelabschlußprofil	68 - 71
------------------------------	---------

D

Dampfkabine	8 - 13
Dampfsauna	8 - 13
Dampftechnik	9, 12
Dehnfugenprofil	92 - 94
Dehnzonenmanschetten	113
DESIGN Badablauf	34
Diamantbohrkronen	169
Dichtband	112, 113
Dichtmanschette	113
Dichtschlämme	122, 123
Dichttapete	111
Drainage	108 - 109
Drainrost	106 - 107

Dübel für Bauplatten	43
Duschelement mit Granit	18
Duschelement mit Punktablauf	20 - 31
Duschelement mit Rinne	32
Duschelement mit Teakholz	19
Duschrinne BASIC	41
Duschrinne DESIGN	36

E

Eckprofil Moaré	58
Eckschutzprofil	91 - 92
Eckstück für Prodecor Q Alu	75 - 79
Eckstück für Prodecor Q Edelstahl	72 - 74
Eckstück für Q-Profil	
Eck- und Bordürenprofil MAXI	60 - 61
Eingangsmatten	128 - 137
Elektrofußbodenheizung	150, 151
Entkopplung	110 - 111

F

Farbtonvertiefer	177
Flexfuge	127
Flexkleber	124 - 126
Fliesenkleber	124 - 126
Fliesenmulde	38, 41
Fliesenschneider	167
Florentiner Treppenstufenprofil	91
Flüssigabdichtung	122
Free-Cut	167
Fugenmörtel	127
Fußbodenheizung	140 - 151
Fußmatten	128 - 137

G

Gefällekeil	33
Gießharz	115
Gitex	114
Glasgittergewebe	114
Grundierung	120
Grundreiniger	174

H

Höhenausgleichsprofil	88
Hohlkehlprofil	65
Hohlstellenverguß	126
Hybridkleber	117



I	
Imprägnierung	177
Indirekte Deckenbeleuchtung	54
Innenecke für Dichtband	113
Innenecke für RONDI Alu	82 - 86
Innenecke für RONDI Edelstahl	81
Innenecke für RONDI PVC	87
K	
Kreativ-Bauplatte	43
Kristallfuge	127
L	
LED-Einbauleuchten	50 - 51
LED-Lichtpunkte für Außen	48
LED-Lichtpunkte für Innen	47
LED-Profile	52 - 54
LED-Strips für LED-Profile	54 - 55
M	
M-500	117
Marmorsilikon	115
Mattenrahmen	134
Metalldübel	43
N	
Naßschneidemaschinen	170 - 171
Natursteinsilikon	115
Niveau Transitionsprofil	88
Nivelliermasse	121
O	
Ottocoll M-500	117
Ottoseal S-100	116
Ottoseal S-110	116
Ottoseal S-70	115
P	
PlanFix	166
Prodecor-Q	72 - 78
Q	
Q-Profil	52, 61, 72 - 78
Q-Profil mit LED	52
R	
Reinigungsmittel	174 - 177
Revisionstüren	160 - 163
Rissharz	115
Rohrkästen	43
Rondi Viertelkreisprofil	79 - 87
S	
S-100	116
S-110	116
S-70	115
SABO-Montageset	43
Sanitärreiniger	177
Sanitärsilikon	116
Schachtabdeckungen	152 - 159
Schlagdübel	43
Selbstklebende Innen- und Außenecken	113
Selbstklebendes Dichtband	113
SIGMA Treppenstufenprofil	89 - 91
Silikon	115 - 116, 127
Sitze	16, 17
Sitzbank	16, 17
Sockelprofile Edelstahl	64
Sockelprofile MAXI	63
Spachtelmasse	121
Standbohrmaschine Combi	168
Steuergeräte für LED-Strips	55
SWAROWSKI Profile	58
T	
Tiefengrund	120
T-Profil	88
Trafos für LED-Strips	55
Treppenstufenprofil	53, 59, 62, 63, 89 - 91
Trilaminatmanschetten	113
Trittschalldämmung	111
V	
Viertelkreisprofil	79 - 87
W	
Wandmanschette	113
Werkzeuge und Maschinen	164 - 171
Winkelabschlußprofil	68 - 71
Winkелеlemente	43
Winkelprofil	92
Z	
Zementschleierentferner	174
Z-Profil	89

Allgemeine Geschäftsbedingungen

I. Geltungsbereich und Vertragsschluss

1. a) Die nachfolgenden Allgemeinen Geschäftsbedingungen gelten für alle Geschäfte zwischen der Weriflex GmbH & Co. KG und ihren Kunden, die Unternehmer sind.

Unternehmer im Sinne dieser Allgemeinen Geschäftsbedingungen sind natürliche oder juristische Personen oder rechtsfähige Personengesellschaften, die bei Abschluss eines RechtsGeschäfts in Ausübung ihrer gewerblichen oder selbständigen beruflichen Tätigkeit handeln. Diese AGB gelten aber für alle zukünftigen Geschäfte zwischen der Weriflex GmbH & Co. KG und ihren vorbezeichneten Kunden, soweit es sich um Rechtsgeschäfte ähnlicher Art handelt.

2. Eigenen Bedingungen des Käufers wird an dieser Stelle ausdrücklich widersprochen, auch für zukünftige Geschäfte. Es gelten demnach ausschließlich die Allgemeinen Geschäftsbedingungen der Weriflex GmbH & Co. KG. Dies gilt auch dann, wenn der Besteller in einem Bestätigungsschreiben auf abweichende eigene Bedingungen Bezug nimmt.

3. Abweichende Vereinbarungen sind nur verbindlich, wenn sie von Weriflex GmbH & Co. KG schriftlich bestätigt wurden. Solche Abweichungen gelten ausschließlich nur für das Geschäft, für das sie vereinbart wurden.

4. Mit der Bestellung einer Ware erklärt der Kunde verbindlich, die bestellte Ware erwerben zu wollen. Der Käufer hält sich an seine Bestellung eine Woche gebunden, gerechnet ab Zugang der Bestellung bei der Weriflex GmbH & Co. KG. Es erfolgt auch bei Bestellungen im elektronischen Geschäftsverkehr keine gesonderte Bestätigung des Zugangs der Bestellung.

5. Der Vertragsschluss erfolgt unter dem Vorbehalt der richtigen und rechtzeitigen Selbstbelieferung durch unsere Zulieferer. Dies gilt nur für den Fall, dass wir die Nichtlieferung nicht zu vertreten haben, insbesondere bei Abschluss eines kongruenten Deckungsgeschäfts mit unserem Zulieferer. Über die Nichtverfügbarkeit der Leistung wird der Kunde unverzüglich informiert. Die Gegenleistung wird unverzüglich zurückerstattet.

II. Angebot

1. Unsere Angebote sind freibleibend, es sei denn, dass schriftlich eine abweichende Regelung getroffen wurde.

2. Aufgrund des technischen Fortschritts, durch Produktionsänderungen und Änderungen der Arbeitsabläufe in der Herstellung unserer Zulieferer können sich technische Änderungen an der von uns gelieferten Ware ergeben. Solche Änderungen bleiben vorbehalten, soweit darin nur eine unwesentliche technische Abweichung von der bestellten Ware liegt.

3. Auskünfte, Ratschläge oder Empfehlungen, auch durch unsere Mitarbeiter, binden uns erst mit ihrer schriftlichen Bestätigung. Aufgrund der Vielfältigkeit der Anwendungen, baulichen Situationen und Einbaubedingungen können nicht alle Varietäten und Verwendungsmöglichkeiten vorher überprüft werden. Im Weiteren stehen die gelieferten oder angebotenen Produkte auch in Wechselwirkung mit einer Vielzahl unterschiedlichster Baustoffe und Einbauteile. Unsere Auskünfte entbinden die Vertragspartner nicht von der Pflicht, durch eigene Prüfung die jeweilige Einsatz- und Einbausituation der gelieferten und/oder angefragten Produkte zu hinterfragen, die dauerhafte Funktionstüchtigkeit der Produkte, gemessen am jeweiligen Verwendungszweck zu überprüfen und mit angemessener Vorsicht, ggf. auch durch eine vorherige Einbauprobe die vorgesehene Funktion während des Einbaus und im späteren Einbausatz sicherzustellen.

4. Von Mitarbeitern der Weriflex GmbH & Co. KG entgegenkommene telefonische, mittels elektronischer Datenübertragung („Email“), per Fax oder schriftlich erteilte bindende Bestellungen gelten erst dann als angenommen, wenn der Auftrag von uns schriftlich bestätigt wurde.

III. Preise

Die vereinbarten Preise gelten in Euro und verstehen sich netto ab unserem Werk in Ahlen, ohne Einbau oder sonstige Nebenleistungen. Hinzu kommen etwaige erforderliche Auslieferungs-, Transport- oder Verpackungskosten sowie die zum Zeitpunkt der Rechnungslegung geltende Umsatzsteuer sowie Ein- und Ausfuhrabgaben. Bei Nachbestellungen gelten die Preise der ersten Bestellung nur nach gesonderter Vereinbarung. Haben die Parteien keine Vereinbarung über die Vergütung einer Leistung der Weriflex GmbH & Co. KG getroffen, deren Erbringung der Kunde den Umständen nach nur gegen eine Vergütung erwarten durfte, so hat der Kunde für die für diese Leistung übliche Vergütung zu entrichten. Im Zweifel gelten die von uns verlangten Preislisten und Vergütungssätze als üblich.

Sofern keine ausdrückliche Festpreisabrede getroffen wurde, bleiben angemessene Preiserhöhungen wegen veränderter Lohn-, Material- oder Vertriebskosten für solche Lieferungen vorbehalten, die 2 Monate oder später nach Vertragsabschluss erfolgen. Bei Bestellungen auf Abruf ist für die Berechnung dieser Frist der Zeitraum zwischen Bestellung und Abruf maßgebend.

Von uns zugesagte Umsatz- oder sonstige Rabatte gelten maximal für die Dauer von einem Monat nach erfolgter Zusage, es sei denn, dass etwas anderes mit dem Käufer schriftlich vereinbart worden ist.

IV. Lieferung

Wir sind um die Einhaltung der von uns abgegebenen Leistungs- und Lieferfristen bemüht. Ohne entsprechende schriftliche Garantie verstehen sich unsere Angaben jedoch nur als unverbindlich. Sie stehen ferner unter dem Vorbehalt der rechtzeitigen, ausreichenden und ordnungsgemäßen Selbstbelieferung durch unsere Vorlieferanten.

Andrungsänderungen führen zur Aufhebung vereinbarter Termine und Fristen, sofern keine neue Terminierung schriftlich zugesagt wurde. Dies gilt auch dann, wenn die Änderungen wieder zurückgezogen werden. Der Käufer hat die durch das Änderungsverlangen entstehenden Kosten zu tragen.

Liefer- und Leistungsfristen verlängern sich im Falle höherer Gewalt (z.B. Streik oder Aussperrung der Zulieferer) und allen sonst von uns nicht zu vertretenden Umständen um eine angemessene Frist.

Die Lieferfrist gilt auch dann als eingehalten, wenn der Liefergegenstand nach Anzeige der Versandbereitschaft nicht unverzüglich, spätestens nach 14 Tagen, abgerufen wird. Verzögert sich die Lieferung infolge von Umständen, die der Käufer zu vertreten hat, so werden ihm, nach Ablauf von 14 Tagen ab Bekanntgabe der Versandbereitschaft an gerechnet, die bei Weriflex GmbH & Co. KG oder Dritten entstehenden Lagerkosten berechnet. Zum im gleichen Zeitpunkt geht das Lagerisiko auf den Käufer über. Nach fruchtlosem Ablauf einer angemessenen Nachfrist sind wir berechtigt, anderweitig über den Liefergegenstand zu verfügen und den Käufer mit angemessener Fristverlängerung zu beliefern. Bleibt der Käufer nach Anzeige der Bereitstellung mit der Annahme oder Erteilung der Versandanhschrift länger als 2 Wochen in Rückstand, so ist die Weriflex GmbH & Co. KG nach vorheriger Setzung einer Nachfrist von 2 Wochen nach unserer Wahl berechtigt, vom Vertrag zurück zu treten oder Schadensersatz statt der Leistung in Höhe von 25 % des vereinbarten Warenpreises zuzüglich der jeweils geltenden Mehrwertsteuer zu verlangen.

Der Versand erfolgt nach bestem Ermessen, und ohne Gewähr für den günstigsten und schnellsten Weg. Soweit nicht anders vereinbart, werden die Waren unversichert versendet. Die Transportgefahr geht mit Übergabe der Ware an den Spediteur oder Frachtführer auf den Kunden über. Wir liefern in handelsüblicher Verpackung; erforderliche Sonderverpackungen gehen zu Lasten des Käufers. Rücknahme und Vergütung der Verpackung erfolgt nur nach gesonderter schriftlicher Vereinbarung. Wir sind berechtigt, jedoch nicht verpflichtet, die Ware auf Rechnung des Käufers zu versichern. Fracht- und kostenfreie Versendung erfolgt nur nach besonderer schriftlicher Vereinbarung. Individualvereinbarungen bleiben von der vorstehenden Regelung unberührt. Frachtfrei gestellte Preise stehen unter der Bedingung ungehinderten Verkehrs.

Der Käufer kann 6 Wochen nach Überschreitung eines unverbindlichen Liefertermins oder einer unverbindlichen Lieferfrist die Weriflex GmbH & Co. KG auffordern, binnen angemessener Frist zu liefern. Mit dieser Mahnung kommt die Weriflex GmbH & Co. KG in Verzug. Der Käufer kann neben der Lieferung Ersatz des Verzugschadens verlangen. Nach Ablauf der Nachfrist ist der Käufer berechtigt, durch schriftliche Erklärung gegenüber der Weriflex GmbH & Co. KG vom Vertrag zurückzutreten oder Schadensersatz statt der Leistung zu verlangen. Schadensersatz gemäß IV. 6. kann der Käufer nur verlangen, wenn der Weriflex GmbH & Co. KG Vorsatz oder grobe Fahrlässigkeit zur Last fällt. Er hat den Schaden dem Grunde und der Höhe nach nachzuweisen. Gleiches gilt für vergebliche Aufwendungen zu. Die Haftung ist beschränkt auf die Höhe des Kaufpreises. Schadensersatz statt der Leistung bei Ausschluss der Leistungspflicht (Unmöglichkeit) ist ausgeschlossen.

Die Weriflex GmbH & Co. KG ist zu Teillieferungen berechtigt. Sie gelten als selbständige Lieferung und können als solche gesondert in Rechnung gestellt werden.

Lieferungen frei Baustelle oder frei Lager beschränken sich auf die Anlieferung ohne Abladen unter der Voraussetzung einer mit einem schweren Lastzug befahrbaren Anfahrtsstraße. Das Abladen hat unverzüglich und sachgemäß durch den Besteller zu erfolgen.

Auch ein als verbindlich bezeichneter Liefertermin gilt nicht als absoluter Fixtermin, es sei denn, dass dies ausdrücklich schriftlich vereinbart wurde.

Abschlüsse mit vereinbarten Teillieferungen (Abrufaufträge) verpflichten den Kunden zur Abnahme der Teillieferungen in ungefähr gleichen Monatsraten, sofern nicht Abweichendes vereinbart ist.

V. Fälligkeit und Zahlung

Zahlungen haben spätestens innerhalb von 30 Tagen nach Lieferung und Rechnungsdatum rein netto ohne sonstige Abzüge zu erfolgen. Bei Zahlung innerhalb von 8 Tagen ab Zugang der Rechnung gewähren wir jedoch 2 % Skonto vom Rechnungsbetrag. Wird das vorstehend genannte Zahlungsziel von 30 Tagen überschritten, ist die offene Forderung ab da mit 5 % p. a. über dem jeweiligen Basiszinssatz zu verzinsen. Die Weriflex GmbH & Co. KG behält sich die Geltendmachung eines darüber hinausgehenden Verzugschadens nach den hierfür geltenden, gesetzlichen Bestimmungen ausdrücklich vor.

Die Annahme von Checks erfolgt in jedem Falle nur erfüllungshalber, d.h. die Zahlung gilt erst dann als erfolgt, wenn der Scheckbetrag einem unserer Kunden unwiderruflich gutgeschrieben wurde. Werden Checks nicht termingerecht durch den Bezogenen gutgeschrieben, so werden alle in diesem Zeitpunkt bestehenden Forderungen fällig.

Kommt der Käufer seinen Zahlungsverpflichtungen oder den sich aus dem Eigentumsvorbehalt ergebenden Verpflichtungen nicht oder nicht pünktlich nach, so wird die gesamte Restschuld - auch gestundete Forderungen - sofort fällig. Gleiches gilt, wenn der Weriflex GmbH & Co. KG eine ungünstige Finanzlage des Käufers bekannt wird.

Der Käufer ist zur Aufrechnung nur berechtigt, sofern die Forderungen unbestritten oder rechtskräftig festgestellt wurden. Ein Zurückbehaltungsrecht des Käufers ist ausgeschlossen.

Veränderungen in der Inhaberschaft, der Gesellschaftsform oder sonstige, die wirtschaftlichen Verhältnisse berührenden Umstände (Kreditwürdigkeit) sowie Anschriftsänderungen sind uns unverzüglich schriftlich anzuzeigen. Sie berechtigen uns nach unserer Wahl zur sofortigen Geltendmachung der Zahlung oder Sicherheitsleistung wegen fälliger oder gestundeter Ansprüche aus sämtlichen bestehenden Geschäften zu verlangen, weitere Vertragsleistungen zu verweigern, vom Vertrag zurück zu treten oder Schadensersatz statt der Leistung zu verlangen.

Kreditunwürdigkeit kann ohne weiteres im Fall des Scheckprotestes angenommen werden.

VI. Mängelrüge, Gewährleistung und Haftung

1. Der Käufer hat alle erkennbaren Mängel, Fehlmängel, Falschlieferungen oder das Fehlen zugesicherter Eigenschaften unverzüglich, spätestens binnen 3 Werktagen nach Lieferung, in jedem Fall aber vor Weiterveräußerung, Verbrauch, Verarbeitung, Verbindung, Vermischung oder Einbau schriftlich anzuzeigen. Der Käufer verpflichtet sich zur Prüfung unserer Produkte vor deren Einbau. Versteckte Mängel hat der Käufer unverzüglich nach deren Entdeckung schriftlich geltend zu machen. Kommt er dieser Verpflichtung nicht nach, so gilt die Ware als genehmigt. Gewährleistungsansprüche sind dann insoweit ausgeschlossen. Dieselben Pflichten treffen den Käufer, wenn Mängel an den von der Weriflex GmbH & Co. KG gelieferten Produkten, oder durch diese Produkte verursachte Folgeschäden erst nach dem Einbau bzw. der Inbetriebnahme erkannt werden. Immer muss der Weriflex GmbH & Co. KG ausreichend Zeit und Möglichkeit gegeben werden, den Schaden, bzw. den Mangel zu begutachten, sich ein Bild von der Mangelursache zu machen, ggf. Ausbauproben vorzunehmen, auch wenn hierzu längerfristige, physikalisch-, chemisch- oder anwendungstechnische Untersuchungen und Analysen notwendig werden. Dies gilt gleichermaßen, wenn die Weriflex GmbH & Co. KG unternehmensfremde Gutachter oder Sachverständige

für diese Untersuchungen beauftragt, oder wenn im Zuge der haftungsrechtlichen Abwicklung der Produkthaftpflichtversicherer des Unternehmens solche Leistungen vornehmen lassen will. Es dürfen an den bemängelten Produkten oder den damit verbundenen Konstruktionen vor einer Inaugenscheinnahme/Begutachtung keine weiteren Veränderungen vorgenommen werden. Kommt der Kunde dieser Verpflichtung nicht nach, ist Weriflex von jeglicher Haftung oder Gewährleistung befreit, soweit die Veränderung nicht nachweislich keinerlei Auswirkung auf den Umfang des Mangels/Schadens, oder eine Feststellung gehabt hat. Haben bei der Entstehung eines Schadens handwerkliche, ausführungstechnische oder planerische Fehler des Kunden, oder eines Dritten mitgewirkt, haftet Weriflex für den Schaden – unbeschadet sonstiger Haftungsbeschränkungen – nur, soweit dieser nachweislich durch die Fehlerhaftigkeit des gelieferten Produkts bedingt ist. Dies gilt gleichermaßen für eine unsachgemäße und/oder untypische Behandlung oder Beanspruchung des Produkts während des Gebrauchs. die Weriflex GmbH & Co. KG liefert Produkte und Systeme für den Fachhandel und darüber hinaus für den fachlich versierten Facharbeiter. Es wird vorausgesetzt, dass der Besteller und/oder Verarbeiter die einschlägigen Fachregeln, Normen und Richtlinien kennt und anzuwenden weiß, die verwendeten Werkstoffe und deren Eigenarten kennt und deren Einbau entsprechend, sowie fachlich richtig vornimmt. Weitergehende und spezielle Informationen zu den Produkten und deren Anwendung liegen in gedruckter Form und auf der Weriflex Internetseite vor und sind, sofern nicht vorliegend, bei Bedarf vor der Bestellung und Ausführung anzufordern bzw. abzufragen. Für einen abweichenden, als von uns beschriebenen oder ausgelassen sowie fachlich unrichtigen Einsatz der Produkte, übernehmen wir keine Haftung.

2. Die im Falle eines Mangels erforderliche Rücksendung der Ware an uns kann nur mit unserem Einverständnis erfolgen. Rücksendungen ohne unser Einverständnis müssen von uns nicht angenommen werden. In diesem Fall trägt der Käufer die Kosten der Rücksendung.

3. Für den Fall, dass aufgrund einer berechtigten Mängelrüge eine Nacherfüllung in Form einer Neulieferung erfolgt, gelten die Bestimmungen über die Lieferung entsprechend. Für eine Mängelbeseitigung durch Nachbesserung ist uns eine Frist von mindestens drei Wochen zu gewähren. Bei Vorliegen eines Mangels kann der Käufer zunächst Nacherfüllung verlangen. Das Wahlrecht, ob eine Neulieferung der Sache oder eine Mangelbhebung stattfindet, trifft die Weriflex GmbH & Co. KG nach eigenem Ermessen. Erst wenn die Nacherfüllung zweimal fehlschlägt, steht dem Käufer das Recht zu, vom Vertrag zurückzutreten oder den Kaufpreis zu mindern. Bei Forderungen, die über die bloße Bereitstellung oder Nachbesserung von Produkten hinausgehen, weil andere, damit in Verbindung stehende Baustoffe und Bauteile geschädigt sind, begrenzt sich die Haftung auf die notwendigen Maßnahmen, um den üblichen, bzw. den ehemaligen der Ausführung zugrunde liegenden und den der bisherigen Nutzungszustand angemessenen Zustand wieder herzustellen. Weriflex haftet nur in dem Umfang für Schäden aus gelieferten Produkten und Auskünften, wie dies unter Berücksichtigung einer schleunigen Bekannmachung, Ursachenforschung, Reparatur oder Neuschaffung erreicht worden wäre. Für Schäden, die sich aufgrund zeitlicher Verschiebung oder dem Versäumnis des Käufers vergrößern, wird über das ursprünglich kleinere Schadensmaß hinaus keine Haftung übernommen.

4. a) Das Rücktrittsrecht gilt nicht, sofern die Waren nach den speziellen Wünschen und Spezifikationen des Käufers angefertigt wurden, es sich um eine Sonderbestellung üblicherweise nicht am Lager vorgehaltener Ware handelt oder die Waren eindeutig auf die persönlichen Bedürfnisse des Käufers zugeschnitten wurden. Gleiches gilt nach Ingebrauchnahme der ordnungsgemäß gelieferten Ware.

4. b) Für nach Kundenwunsch veränderte, modifizierte oder neu hergestellte Produkte übernehmen wir nur die Gewähr, dass diese Produkte regelmäßig und angemessen der uns angegebenen Spezifikation entsprechen. Für die Verwendungs- und Funktionssicherheit bzw. -möglichkeit wird keine Gewähr übernommen. Unsere Mitarbeit an Planungen sowie Beratungen für Form, Einbau und Funktion des Produktes ist regelmäßig nur als Hilfestellung zu verstehen, ohne Anspruch auf Richtigkeit und einer im vollen oder auch teilweisen Umfang erforscht bzw. überdachten Leistung.

4. c) Sonderbestellungen sind Bestellungen von Produkten die nicht in unserer Preisliste nach Art, Größe und Form aufgeführt sind. Dies umfasst herstellungsbedingt von den in der Preisliste, anderen Printmedien und im Internetauftritt vorhandenen und/oder ähnlich erscheinenden Produkten in der Werkstoffverwendung, Rezeptur und/oder Größe abweichen. Wir behalten uns diese Abweichungen vor, da diese herstellungsbedingt sind und der üblich anzunehmenden Funktionsweise, dem Gebrauch und der Einbaumöglichkeiten entsprechen. Grundsätzlich ist anzunehmen, dass Sonderbestellungen beim Einbau und der Verwendung besondere Arbeitsvorbereitung, höherer Zeitaufwand und besondere Planungen vor und nach der Ausführung notwendig machen.

5. Auf Schadensersatz haftet die Weriflex GmbH & Co. KG nur bei Vorsatz oder grober Fahrlässigkeit; darüber hinaus für einfache Fahrlässigkeit nur - bei Verletzung von Leben, Körper oder Gesundheit, sowie

- bei Verletzung von Pflichten, deren Erfüllung die ordnungsgemäße Durchführung des Vertrags überhaupt erst ermöglicht, und auf deren Einhaltung der Kunde daher vertrauen darf, oder bei Verletzung solcher Rechte des Kunden, die der Vertrag diesem nach seinen Inhalt und Zweck gerade zu gewähren hat (so genannte „Kardinalpflichten“).

6. Die vorstehenden Haftungsbeschränkungen gelten auch zugunsten unserer gesetzlichen Vertreter, leitenden Angestellten, aller Mitarbeiter, sowie von Erfüllungs- und Verrichtungsgehilfen, und zwar auch bei deren etwaiger, unmittelbarer Inanspruchnahme.

7. Die Abtretung von Gewährleistungsrechten an Dritte ist ausgeschlossen.

8. Sollte uns ein Schadensersatzanspruch statt der Leistung gemäß § 281 BGB zustehen, so ersücht unser Erfüllungsanspruch abweichend von § 281 Abs. 4 BGB erst mit der tatsächlichen Leistung des Schadensersatzes durch den Käufer/Besteller.

VII. Eigentumsvorbehalt

Wir behalten uns das Eigentum an den von uns gelieferten Waren solange vor, bis der Käufer sämtliche Forderungen aus der Geschäftsverbindung mit uns beglichen hat, insbesondere den Saldenausgleich herbeigeführt hat. Bei vertragswidrigem Verhalten des Käufers, insbesondere bei Zahlungsverzug, sind wir berechtigt, den Liefergegenstand zurückzunehmen; der Käufer ist zur Herausgabe verpflichtet. In der Zurücknahme des Liefergegenstandes liegt kein Rücktritt vom Vertrag, es sei denn, wir hätten den Rücktritt ausdrücklich schriftlich erklärt. Bei Pfändungen oder sonstigen Eingriffen Dritter, hat uns der Käufer unverzüglich schriftlich zu benachrichtigen, damit wir Klage gem. § 771 ZPO erheben können. Soweit der Dritte nicht verpflichtet oder nicht in der Lage ist, uns die gerichtlichen und außergerichtlichen Kosten im Rahmen einer Klage nach § 771 ZPO zu ersetzen, haftet der Käufer für den uns entstandenen Ausfall.

Der Käufer hat unsere Vorbehaltsware gesondert zu lagern und zu kennzeichnen. Der Käufer ist berechtigt, im Rahmen ordnungsgemäßer Geschäftsführung über die gelieferte Ware zu verfügen, insbesondere sie einzubauen oder zu veräußern. Hierbei ist der Käufer verpflichtet, seinen Abnehmern den Eigentumsvorbehalt schriftlich anzuzeigen. Die Berechtigung des Käufers erlischt jedoch, sofern er mit seinen Zahlungsverpflichtungen in Verzug gerät. Für diesen Fall hat der Käufer uns die für die Einziehung der Forderung erforderlichen Unterlagen und Informationen zu geben.

Außergewöhnliche Verfügungen, wie z.B. die Verpfändung oder Sicherungsbereicherung, sind nur mit unserem schriftlichen Einverständnis wirksam. Der Käufer hat Zugriff Dritter auf die unter Eigentumsvorbehalt stehende Ware unverzüglich schriftlich anzuzeigen. Bei Pfändungen hat uns der Besteller unverzüglich eine Abschrift des Pfändungsprotokolls und etwaige eigene eidesstattliche Versicherung zu übersenden, aus der hervorgeht, dass unser Eigentumsvorbehalt an der gepfändeten Sache noch besteht.

Der Käufer ist berechtigt, Forderung aus der Weiterveräußerung bis zu unserem jederzeit zulässigen Widerruf einzuziehen. Der Käufer tritt der Weriflex GmbH & Co. KG schon jetzt sämtliche Ansprüche mit allen Nebenrechten und Sicherheiten bis zur vollständigen Tilgung aller offenen Forderungen ab, die ihm aus künftigen Veräußerungen, Verarbeitungen usw. der von Weriflex GmbH & Co. KG gelieferten Waren gegen seine Abnehmer entstehen, und zwar in Höhe des Rechnungsbetrages der gelieferten Ware zuzüglich 20 %, ebenso etwaige eigene Ansprüche auf Herausgabe aus vorbehaltenem Eigentum.

Durch die Verarbeitung oder Umbildung des Liefergegenstandes durch den Käufer bleibt unser Eigentum unberührt. Wird unsere Vorbehaltsware mit uns nicht gehörenden Sachen verarbeitet, vermischt oder verbunden oder durch Umbildung eine neue Sache hergestellt, so überträgt der Käufer uns hiermit zur Sicherung unserer Forderungen schon jetzt anteilig (in Höhe des Rechnungswertes) sein (Mit-) Eigentum an der neu entstandenen Sache. Wird der Liefergegenstand mit anderen, uns nicht gehörenden Gegenständen untrennbar verbunden und ist die fremde Sache als Hauptsache anzusehen, so gilt als vereinbart, dass der Käufer uns anteilmäßig Miteigentum überträgt. Der Käufer verwahrt das Allein- oder Miteigentum für uns, so dass sich hieraus ergebende Ansprüche gegen die Weriflex GmbH & Co. KG zurückzuweisen sind.

Die unter Vorbehaltsware vom Käufer zur Erfüllung eines Werk- oder Werklieferungsvertrages verwendet, so wird die Forderung aus dem Werk- oder Werklieferungsvertrag in gleichem Umfang an uns abgetreten, wie es in den Absätzen 4 und 5 bestimmt ist.

Wir verpflichten uns, die uns zustehenden Sicherheiten auf Verlangen des Käufers insoweit freizugeben, als der Wert unserer Sicherheiten die zu sichernde Forderung um mehr als 20% übersteigt.

Der Käufer verpflichtet sich, die unter Eigentumsvorbehalt befindliche Ware auf seine Kosten gegen Feuer, Wasser, Diebstahl und Einbruchdiebstahl zu versichern. Die Rechte aus dieser Versicherung werden dann an uns abgetreten. Wir nehmen diese Abtretung an.

VIII. Gerichtsstand und Erfüllungsort

1. Erfüllungsort für Zahlungen und Lieferungen, sowie für alle sonstigen Ansprüche ist Ahlen.

2. Gerichtsstand – auch in Wechsel und Schecksachen, sowie für außervertragliche Anspruchsgrundlagen, die mit vertraglichen konkurrieren – ist Ahlen. Wir sind jedoch berechtigt, unsere Forderungen auch an jedem anderen gesetzlich eröffneten Gerichtsstand geltend zu machen.

3. Dies gilt auch, wenn der Käufer nach Vertragsschluss seinen Wohnsitz oder gewöhnlich Aufenthaltsort außerhalb der Bundesrepublik Deutschland begründet oder der Wohnsitz oder der gewöhnliche Aufenthaltsort des Käufers im Zeitpunkt der Klageerhebung nicht bekannt sind.

IX. Datenschutz

Die für die Geschäftsbwicklung notwendigen Daten werden seitens der Weriflex GmbH & Co. KG gespeichert. Im Rahmen der Kreditprüfung führen wir, unter Berücksichtigung ihrer schutzwürdigen Interessen entsprechend den gesetzlichen Datenschutzbestimmungen, einen Bonitätsaustausch mit Unternehmen, die Kreditauskünfte erteilen, durch.

Die Weriflex GmbH & Co. KG steht dafür ein, dass alle Personen, die mit der Vertragsabwicklung betraut werden, diese Vorschriften ebenfalls beachten. Weriflex GmbH & Co. KG weist jedoch darauf hin, dass es bei Online-Bestellungen aufgrund der Struktur des Internets durch andere Personen zu Verletzungen des Datenschutzes kommen kann, auf die Weriflex GmbH & Co. KG jedoch keinen Einfluss hat, so dass eine Haftung der Weriflex GmbH & Co. KG für solche Verstöße nicht besteht.

Sofern ein Download von Informationen aus unserem Online-Angebot erfolgt, dürfen diese Informationen nur privat genutzt werden. Eine darüber hinausgehende Verwendung, insbesondere der Vertrieb dieser Inhalte, ist unzulässig. Sämtliche Angaben und Informationen im Rahmen unseres Online-Angebotes sind unverbindlich.

Sofern die Inhalte unserer Seiten durch Rechte Dritter geschützt sind, erfolgt, die Verwendung der betreffenden Informationen unter Ausschuss jeglicher Haftung der Weriflex GmbH & Co. KG. Es obliegt dem Kunden sich jeweils zu vergewissern, ob fremde Daten schutzfrei sind. Sofern Weiterleitungen auf andere Seiten angeboten werden („links“), ist die Weriflex GmbH & Co. KG für deren Inhalt nicht verantwortlich und weist jegliche Haftung für den Inhalt dieser Seiten von sich.

X. Sonstiges

1. Sollten einzelne Nebenbestimmungen in Verträgen mit unseren Kunden, oder in diesen Allgemeinen Geschäftsbedingungen ganz oder teilweise unwirksam sein oder werden, wird hierdurch die Gültigkeit der Verträge bzw. AGB im übrigen nicht berührt. Die unwirksame Bestimmung soll durch eine Regelung ersetzt werden, die dem mit der unwirksamen Bestimmung verfolgten wirtschaftlichen Zweck im Rahmen des gesetzlich Zulässigen möglichst nahe kommt.

2. Es gilt das Recht der Bundesrepublik Deutschland unter Ausschluss des UN-Kaufrechts und des Deutschen Internationalen Privatrechts.

3. Die Vertragssprache ist deutsch. Weriflex GmbH & Co. KG, Zeche Westfalen 11, D-59229 Ahlen 12/2013



Ihr Partner rund um die Fliese.

Badgestaltung

LichtDESIGN

DESIGN-Profile

Fliesenprofile,
PLUS Balkon- und Terrassenprofile

Abdicht-, Drainage- und
Entkopplungssysteme, PU-Schaum,
Dichtstoffe + ZUBEHÖR

Bauchemie

Eingangsmatten

Fußbodenheizung

Schachtabdeckungen,
Revisionsöffnungen + ZUBEHÖR

Spezialwerkzeuge

Reinigungs- und Pflegemittel

WERIFLEX GmbH & Co. KG

STICHWORTVERZEICHNIS

Allgemeine Geschäftsbedingungen

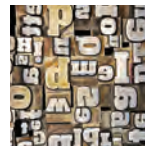
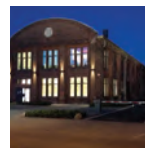
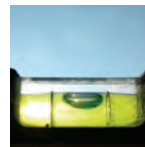
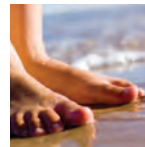

Konzept & Design: E. van den Berg | kommunikationskunst.com



Weriflex GmbH & Co. KG
Zeche Westfalen 11
D-59229 Ahlen

Tel. +49 23 82 | 9 18 63 - 0
Fax +49 23 82 | 9 18 63 - 22

Postfach 2731
D-59213 Ahlen

E-Mail: info@weriflex.de
Internet: www.weriflex.de